

KIJÁRATMUTATÓ LÁMPATESTEK / EMERGENCY LIGHTING



KIJÁRATMUTATÓ LÁMPATESTEK / EMERGENCY LIGHTING

MLX JM 515 LED kijáratmutató/oldalfali/mennyezeti/álmennyezeti lámpatest MLX JM 515 Exit Light



A lámpatest pictogramot tartalmaz! / Included pictogram!

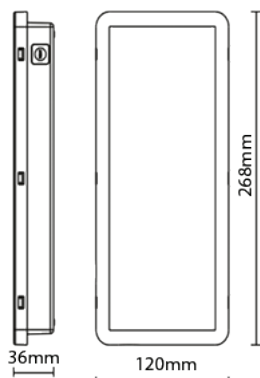

Kód / Code	HL kód / Item. nr.	Teljesítmény / Power	Áthidalási idő / Emergency duration	Üzem mód / Mode	Méret / Size	Lámpatest anyaga / Material
MLX JM 515 LED	HL0016608	2,7 W	3 h	állóndó / készenléti	268x120x36 mm	PC

[HL0016609](#) kétoldalas plexitábla/ mennyezeti szereléshez
[HL0016744](#) süllyesztőkészlet/ álmennyezeti szereléshez beépítő rugó
[HL0016910](#) TM ONTEC S védőrács kijáratmutatóhoz

Akkumulátor: 3,6V 1000mAh Ni-MH Teljes feltöltődés ideje: 24 óra
 Észlelési távolság: 19 m



MLX JM 190 LED kijáratmutató oldalfali lámpatest MLX JM 190 Exit Light

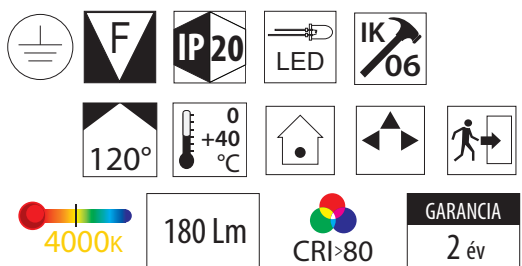

A lámpatest pictogramot tartalmaz! / Included pictogram!

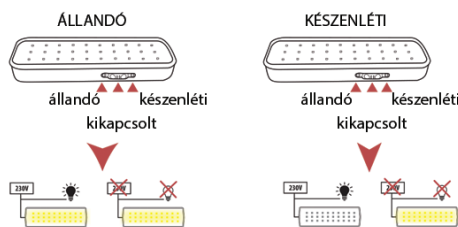
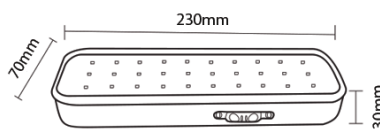

Kód / Code	HL kód / Item. nr.	Teljesítmény / Power	Áthidalási idő / Emergency duration	Üzem mód / Mode	Méret / Size	Lámpatest anyaga / Material
MLX JM 190 LED	HL0016746	2 W	3 h	állóndó / készenléti	230x70x30 mm	PC

Akkumulátor: 3,7V 1500mAh Lithium Teljes feltöltődés ideje: 24 óra
 Észlelési távolság: 19 m

MLX JM 210 LED kijáratmutató mennyezeti lámpatest

MLX JM 210 Exit Light



6000k

12Lm

CRI>80

GARANCIA
3 év

SELF
TEST



A lámpatest pictogrammot tartalmaz! / Included pictogram!

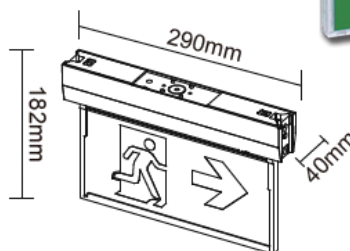

Kód / Code	HL kód / Item. nr.	Teljesítmény / Power	Áthidalási idő / Emergency duration	Üzem mód / Mode	Méret / Size	Lámpatest anyaga / Material
MLX JM 210 LED	HL0016603	5,5 W	3 h	állandó / készenléti	290x182x40 mm	PC
	HL0016741	MLX JM 210 LED kijáratmutató párhuzamos fali szerelvény				
	HL0016742	MLX JM 210 LED kijáratmutató "L" alakú oldalfali szerelvény (90°-os)				
	HL0016743	MLX JM 210 LED kijáratmutató függesztő készlet (50 cm)				
	HL0017695	MLX JM 210 LED Kijáratmutató álmennyezeti süllyesztő készlet				

Akkumulátor: 3,2V 1,5Ah LifePO4 Teljes feltöltődés ideje: 24 óra

Észlelési távolság: 24 m



PÁRHUZAMOS SZERELÉS



90°-OS SZERELÉS

FÜGGESZTÉS

ÁLMENNYEZETBE SÜLLYESZTÉS



AT

1. Teszt üzemmód

A lámpatest villogni kezd, automatikusan elindítja az önellenőrzést (30 naponta)

2. Normál funkció

Az önellenőrzés után, ha nincs hiba, a lámpatest visszatér a normál állapotba, az "A" kijelző állandó zöld fényt mutat

3. Akkumulátor hiba

A lámpatest sárga fénnel villog

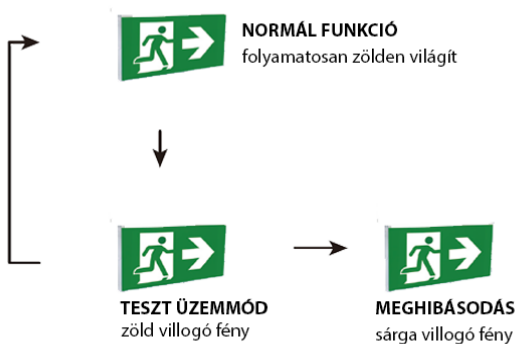

MLX JM 211 LED kijáratmutató lámpatest (kétoldalas)

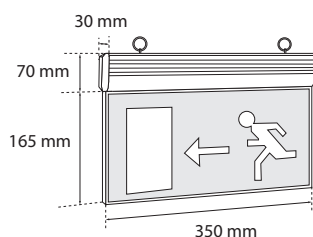
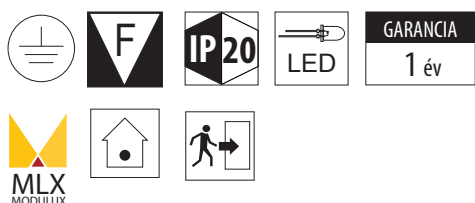

Anyaga: szitázott plexi

Kód / Code	HL kód / Item. nr.	LEDek száma / No. of LED	Áthidalási idő / Duration	Üzem mód / Mode	Méret / Size	Piktogram / Symbol	Lámpatest / Body	Súly / Weight
MLX JM 211LED-A/L	HL0009597	13 LED	3 h	állandó / maintained	350x235x30 mm	oldalra / sideway	Alu	1 kg
MLX JM211LED A/F	HL0015782	13 LED	3 h	állandó / maintained	350x235x30 mm	felfele / up	Alu	1 kg

Észlelési távolság: 24 m

MLX JM 219 LED kijáratmutató lámpatestek (kétoldalas) MLX JM 219 LED Exit Light (double-sided)

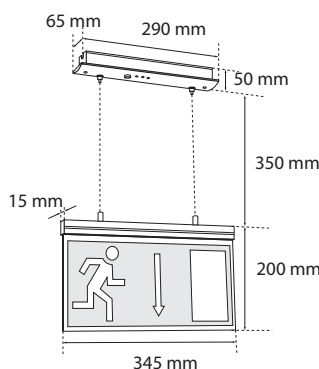
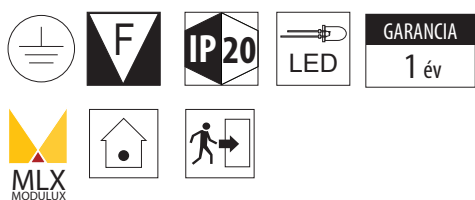

Kód / Code	HL kód / Item. nr.	LEDek száma / No. of LED	Áthidalási idő / Duration	Üzem mód / Mode	Méret / Size	Piktogram / Symbol	Lámpatest / Body	Súly / Weight
MLX JM 219LED-A/L	HL0009594	11 LED	3 h	állandó / maintained	345x(200+350+50)x65 mm	lefele / down	Alu	1,8 kg
MLX JM 219LED-A/O	HL0009595	11 LED	3 h	állandó / maintained	345x(200+350+50)x65 mm	oldalra / sideway	Alu	1,8 kg

Észlelési távolság: 25 m

Anyaga: szitázott plexi



MLX JM 805 LED kijáratmutató lámpatestek (egy-, v. kétoldalas)

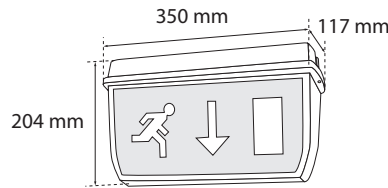
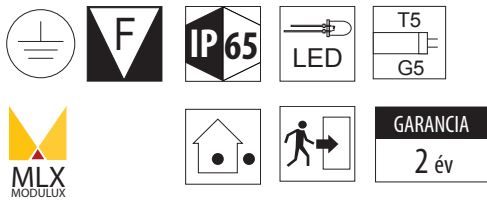

Súly:
1,5 kg

Kód / Code	HL kód / Item Nr.	Teljesítmény / Power	Áthidalási idő / Duration	Üzem mód / Mode	Méret / Size	Lámpatest / Body
MLX JM 805LED-A	HL0009584	3W	3 h	állandó / maintained	350x117x204 mm	PC
MLX JM 805LED-K	HL0009583	3W	3 h	készletli / non-maintained	350x117x204 mm	PC

Észlelési távolság: 40 m

MLX JM 803 LED kijáratmutató lámpatestek (kétoldalas) MLX JM 803 LED Exit Light (double-sided)

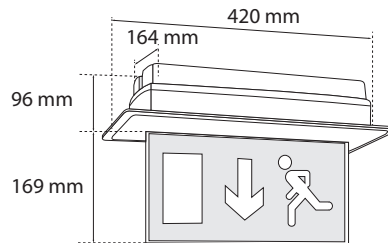
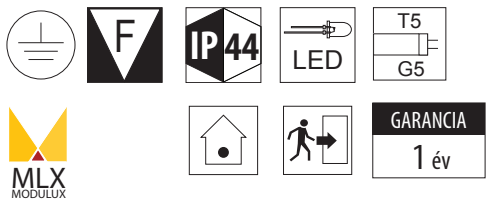

Anyaga: szitázott plexi

Kód / Code	HL kód / Item Nr.	LED / No. of LED	Áthidalási idő / Duration	Üzem. / Mode	Méret / Size	Piktogram / Pictogram	Lámpatest / Body
MLX JM 803LED-A/L	HL0009592	1x30 LED	3 h	állandó / maintained	420x265x164 mm	lefele/down	PC
MLX JM 803LED-A/O	HL0009593	1x30 LED	3 h	állandó / maintained	420x265x164 mm	oldalra/sideway	PC

Észlelési távolság: 30 m

MLX JM 296 LED kijáratmutató lámpatestek (kétoldalas) MLX JM 296 LED Exit Light (double-sided fitting)

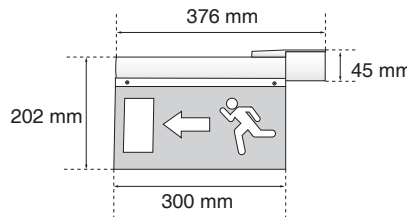
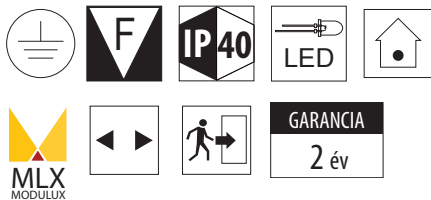

Kód / Code	HL kód / Item. nr.	Teljesítmény / Power	Áthidalási idő / Duration	Üzem mód / Mode	Méret / Size	Súly / Weight
MLX JM296 LED-O/Z	HL0011598	1 W	3 h	állandó/maintained	276/300x202x45 mm	0,8 kg
MLX JM296 LED-F/Z	HL0015831	1 W	3 h	állandó/maintained	276/300x202x45 mm	0,8 kg

Észlelési távolság: 30 m

TM ONTEC S M1 301 M ST LED egyoldalú kijáratmutató lámpatestek

TM ONTEC S M1 301 M ST LED One-sided Emergency Light Set

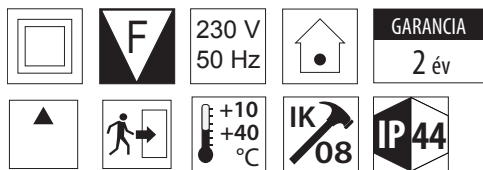

TM TECHNOLOGIE



Kód /Code	HL kód /Item Nr.	Lumen /Lumen/	Fényforrás Nr.of LEDs	Áthidalási idő /Duration	Teljesítmény /Power	Üzem mód / Mode	Méret / Size	Súly / Weight
TM-OS.M1.ST009	HL0016419	193 Lm	7 LED	3 h	1 W	állandó /maintained	269x144x40 mm	1,7 kg

KIEGÉSZÍTŐK

TM-AKC.OS002	HL0012493	Kétoldalas Plexi
TM-AKC.OS001	HL0012494	Süllyesztő készlet
TM-AKC.OS004	HL0016910	Védőrács

Észlelési távolság: 25 m

TM ONTEC S M1 180 M ST W LED kijáratmutató lámpatestek

TM ONTEC S M1 180 M ST W LED Emergency Light Set

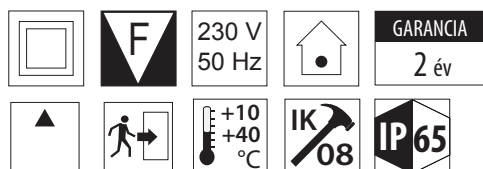

TM TECHNOLOGIE



Kód /Code	HL kód /Item Nr.	Lumen /Lumen/	Fényforrás Nr.of LEDs	Áthidalási idő /Duration	Teljesítmény /Power	Üzem mód / Mode	Méret / Size	Súly / Weight
TM-OS.M1.ST008	HL0017514	150 Lm	7 LED	3 h	3,3 W	állandó /maintained	269x144x40 mm	1,7 kg

KIEGÉSZÍTŐK

TM-AKC.OS002	HL0012493	Kétoldalas Plexi
TM-AKC.OS001	HL0012494	Süllyesztő készlet
TM-AKC.OS004	HL0016910	Védőrács

Észlelési távolság: 30 m

TM ONTEC G E1E 301 M ST W LED kijáratmutató lámpatestek

TM ONTEC G E1E 301 M ST W LED Emergency Light Set

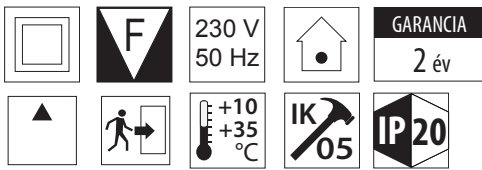

TM TECHNOLOGIE



Kód /Code	HL kód / Item Nr.	Áthidalási idő / Duration	Teljesítmény / Power	Üzem mód / Mode	Méret / Size	Súly / Weight
TM-OG.EE.ST103	HL0017311	3 h	4,8 W	állandó /maintained	250x194x29 mm	1,7 kg

KIEGÉSZÍTŐK

TM-AKC.OG001	HL0014640	Süllyesztő készlet
TM-AKC.OG010 & MC.ZAW.OG.002	HL0016116	Függesztő készlet

Észlelési távolság: 25 m

TM ONTEC G E1A 301 NM ST 3H kijáratmutató lámpatestek

TM ONTEC G E1A 301 NM ST 3H Emergency Light Set

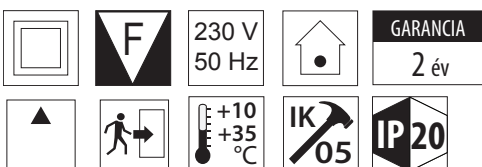

TM TECHNOLOGIE



Kód /Code	HL kód / Item Nr.	Áthidalási idő / Duration	Teljesítmény / Power	Üzem mód / Mode	Méret / Size	Súly / Weight
TM-OG.EA.ST105	HL0014636	3 h	1,5 W	készenlét /non-maintained	250x194x29 mm	1,7 kg

KIEGÉSZÍTŐK

TM-AKC.OG001	HL0014640	Süllyesztő készlet
TM-AKC.OG010 & MC.ZAW.OG.002	HL0016116	Függesztő készlet

Észlelési távolság: 25 m

A TM.TECHNOLOGIE élen jár az európai piacon a kijáratmutatók gyártásában.

A teljes gyártási folyamat a minőség fenntartásának van alárendelve.

Az EN ISO 9001: 2015 szabványnak megfelelő minőségirányítási rendszernek köszönhetően a legmagasabb szintű termékeket kínálják. A tervezés a mai legmodernebb technológiák alkalmazásával történik. Annak érdekében, hogy a végtermék minden elvárásnak megfelelően nagy hangsúlyt fektetnek a prototípusok tesztelésére.

KIJÁRATJELZŐK



Színválaszték:



TM.ONTEC S

- | Magas IP és IK védelemmel (IP65 és IK08) ipari és irodai célokra
- | Hidegtűrő változata raktárak, garázsok felszereléséhez
- | M és S változat - nyílt tér (menekülőút vonal világítás)
- | C változat - menekülőút vonal világítás (folyosó lámpák) optimális akár 7 m magasan
- | F változat - evakuálási út vonalvilágítás (folyosó lámpák) 7 m felett
- | W változat – tűzvédelmi pontok és kijáratok megvilágítása
- | Kiürítési út vonalak, piktogramos láthatóság 25 m-ig (falra és mennyezetre egyaránt)

A lámpatestek felszerelése tartozékok segítségével variálható



Színválaszték:



TM.ONTEC G

- | Egy vagy kétoldalas, látótávolság 25 m-ig
- | Süllyesztett, felületi és álmennyezeti szerelés
- | Párhuzamos és merőleges felszerelési mód
- | A csúsztatható piktogramnak köszönhetően a szerkezeti elemek takarásban maradnak
- | Kiváló minőségű szintetikus anyagokból/műanyagból (II szigetelési osztály) készült, többféle színben



Színválaszték:



TM.ONTEC R

A mikrolencséknek köszönhetően a különböző típusok más-más fényelosztási követelményeknek felelnek meg:

- | M és S változat - nyílt tér (menekülőút vonal világítás)
- | C változat - evakuálási út vonalvilágítás (folyosó lámpák)
- | W változat – tűzvédelmi pontok és kijáratok megvilágítása 20 m látótávolságig
- | 2 év garancia

Környezetbarát - hosszú élettartam. LiFePO4 akkumulátor minden modellben

Könnyen és gyorsan telepíthető falra, mennyezetre, akár süllyesztve is álmennyezeti kerettel.



Színválaszték:



TM.ONTEC APN

- | Láthatóság 30 m távolságból
- | Mennyezetre szerelhető
- | Egyszerű, gyors telepítés
- | Egy-, vagy kétoldalas fólia
- | IP20
- | 2 év garancia



Színválaszték:



TM.ONTEC PPN

- | Láthatóság 30 m távolságból
- | Süllyesztve szerelhető
- | Egyszerű, gyors telepítés
- | Egyoldalas, vagy kétoldalas illeszték
- | IP20
- | 2 év garancia



iTECH Z

- | Láthatóság 30 m távolságból
- | Dugaszoló aljzatba csatlakoztatható - felnyitáskor az áramellátás megszűnik
- | Magas IP védettség - IP65
- | Hidegtűrő változat fűtetlen helyekre
- | Öntött, nagy rugalmasságú poliuretán tömítés
- | Egyoldalas, vagy kétoldalas illeszték



TM.PRIMO AP

- | Láthatóság 40 m távolságból
- | Falon kívüli
- | Piktogram háromféle méretben
- | Környezetbarát
- | Hosszú élettartam, 8-10 év
- | LifePO4 akkumulátor
- | Fém lámpatest



TM.PRIMO PP

- | Süllyesztve szerelhető
- | Piktogram háromféle méretben
- | Környezetbarát
- | Hosszú élettartam, 8-10 év
- | LifePO4 akkumulátor
- | Fém lámpatest



TM.PRIMO G

- | Telepítési elemek a piktogram takarásában
- | Kétféle méretben
- | Környezetbarát
- | Hosszú élettartam, LifePO4 akkumulátor
- | Láthatóság 40 m távolságból
- | Több színben rendelhető



TM.PRIMO APZ

- | Függesztett lámpatest belülről megvilágított piktogrammal
- | Piktogram háromféle méretben
- | Környezetbarát
- | Hosszú élettartam
- | LifePO4 akkumulátor
- | Fém lámpatest



TM.PRIMO PPZ

- | Süllyeszthető függesztett lámpatest belülről megvilágított piktogrammal
- | Piktogram háromféle méretben
- | Környezetbarát
- | Hosszú élettartam
- | LifePO4 akkumulátor
- | Fém lámpatest

MENEKŐLŐÚTVONAL VILÁGÍTÓK



Színválaszték:



iTECH

A termék univerzálisan használható a következő funkcióknak megfelelően:

- | Magas IP és IK védelemmel (IP65 és IK08) ipari és irodai célokra
- | Hidegtűrő változata raktárak, garázsok felszereléséhez
- | M és S változat - nyílt tér (menekülőút vonal világítás)
- | C és F változat - evakuálási út vonal világítás (folyosó lámpák)
- | W változat - tűzvédelmi pontok és kijáratok megvilágítása
- | Álmennyezeti rugó

Dugaszoló aljzatba csatlakoztatható, felnyitáskor az áramellátás megszűnik
Öntött, nagy rugalmasságú poliuretán tömítés



Színválaszték:



TM.ONTEC C

- | Álmennyezetbe süllyeszthető
- | Átmérő: 9 cm
- | M verzió - nyílt tér
- | C verzió - evakuálási út vonal világítás (folyosó világítás)



Színválaszték:



TM.ONTEC D

- | Álmennyezetbe süllyeszthető
- | Egyszerűen installálható
- | M verzió - nyílt tér
- | C verzió - evakuálási út vonal világítás (folyosó világítás)



Színválaszték:



TM.ONTEC AN

- | Mennyezetre rögzíthető
- | Egyszerűen installálható
- | Elegáns, minimalista design



Színválaszték:



TM.ONTEC PN

- | Álmennyezetbe süllyeszthető
- | Egyszerűen installálható
- | Elegáns, minimalista design

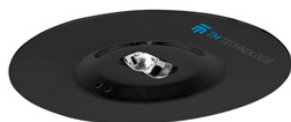

Színválaszték:



TM.PRIMO C

- | Álmennyezetbe süllyeszthető
- | Egyszerűen installálható
- | Fém lámpatest Átmérő: 9 cm
- | Hosszú élettartam, LiFePo4 csomag



Színválaszték:



TM.PRIMO D

- | Egyszerű telepítés a moduláris rendszernek köszönhetően
- | Fém lámpatest
- | Hosszú élettartam, LiFePo4 csomag



Színválaszték:



TM.PRIMO A

- | Mennyezetre szerelhető
- | Elérhető három méretben
- | Fém lámpatest, LiFePo4 akkumulátor
- | Környezetbarát, 8-10 év élettartam



TM.PRIMO P

- | Álmennyezetbe süllyeszthető
- | Elérhető három méretben
- | Fém lámpatest, LiFePo4 akkumulátor
- | Környezetbarát, 8-10 év élettartam



TM.PRIMO R

- | Folyosó-, vagy területoptikával
- | IP20

MLX LDC003 LED AT UNIVERZÁLIS 6W/3W 300LM 6500LM KÉSZENLÉTI 2,5H IP20 ÚTVONALVILÁGÍTÓ



Kód / Code	HL kód / Item Nr.	Teljesítmény / Power	Áthidalási idő / Duration	Üzem mód / Mode	Fényáram / Lumen	Méret / Size
MLX LDC003	HL0017547	3W	2,5 h	készlenléti / non-maintained	300 Lm	48x142,5 mm

MLX LDC LED útvonal világító területoptika - álmennyezetbe süllyeszthető MLX LDC LED Recessed Optics

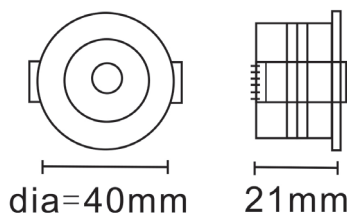

Kód / Code	HL kód / Item Nr.	Teljesítmény / Power	Áthidalási idő / Duration	Üzem mód / Mode	Fényáram / Lumen	Méret / Size
MLX LDC003 B LED	HL0014529	3 W	3 h	készlenléti / non-maintained	140 Lm	Ø 40x21 mm

MLX LDC LED útvonal világító folyosóoptika - álmennyezetbe süllyeszthető MLX LDC LED Recessed Optics

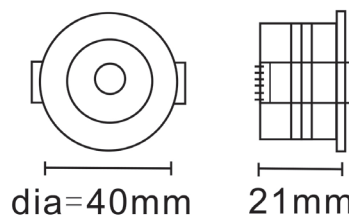

Kód / Code	HL kód / Item Nr.	Teljesítmény / Power	Áthidalási idő / Duration	Üzem mód / Mode	Fényáram / Lumen	Méret / Size
MLX LDC003 B-C LED	HL0014371	3 W	3 h	készlenléti / non-maintained	140 Lm	Ø 40x21 mm

MLX LDC LED útvonal világító folyosóoptika - mennyezetre/falra szerelhető MLX LDC LED Wall-Mounted Optics

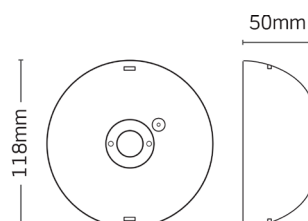

Kód / Code	HL kód / Item Nr.	Teljesítmény / Power	Áthidalási idő / Duration	Üzem mód / Mode	Fényáram / Lumen	Méret / Size
MLX LDC003 D-C LED	HL0014528	3 W	3 h	készlenléti / non-maintained	150 Lm	Ø 118x50