

BLECH/A

aluminium is our business
innovation our destination

**CSŐVEZETÉKEK
ÉS TOVÁBBÍTÓ
RENDSZEREK**

BLECHA

aluminium is our business
innovation our destination

ALUMÍNIUM: IDEÁLIS ALAKBAN. MINDIG.



Szolgáltatásaink

TERMÉKEK

- Standard profil
- Speciális profil
- Balkon- és kerítés építés
- Fittingek
- Lemezek

FELÜLETKEZELÉS

- Eloxálás
- Porszórás
- Speciális színek, például famintázat

DARABOLÁSOK

- akár 540 mm-es átmérőig
- legrövidebb hossz 5 mm
- vágási pontosság akár +/- 0,2 mm-ig
- gérvágás 20°- 20°-ig lehetséges
- kérésre sorjázva

CSOMAGOLÁS ÉS SZÁLLÍTÁS

- Nagy raktárkészletünknek köszönhetően gyors szállítási határidők
- Csomagolás és szállítás lebonyolítása
- Saját teherautóinkkal és külsős szpeditorokkal való szállítás

BLECHA:

ezek vagyunk mi – egy fiatalos, dinamikus csapat, akik már lassan 32 éves szakmai tapasztalatot tudhatunk magunk mögött mint alumínium nagykereskedés.

Nagy raktárkészletünk mellett rugalmasság, gyorsaság és megbízható termékfejlesztés jellemez bennünket.

Anyanyelvű értékesítőinknek köszönhetően ügyfeink saját nyelvükön tudják a felénk intézett megbízásokat lebonyolítani. Cégünknel jelenleg 11 nyelven lehetséges a számlázás.

Ügyfeinknek garantáljuk, hogy megbízásaikat a legmagasabb minőségben hajtjuk végre az érdeklődéstől egészen a kézbesítésig. Nem véletlenül lehetünk jelen több mint 60 ország piacán.

Elhivatottak vagyunk az alumínium iránt, nap mint nap fejlődünk túllépve saját korlátainkon. Mottónkhoz hűen:

*ALUMINIUM IS OUR BUSINESS -
INNOVATION OUR DESTINATION*

📍 **AUSZTRIAI LOGISZTIKAI CSARNOK**
40.000 m²

📍 **MAGYARORSZÁGI LOGISZTIKAI CSARNOK**
21.000 m²

📍 **CSEHORSZÁGI LOGISZTIKAI CSARNOK**
13.000 m²

TARTALOM

Csővezetékek műanyag (granulátum) továbbítására

Csővezetékek műanyag (granulátum) továbbítására	5
---	---

Standard profilok

Csővek	10
--------	----

Csőidomok

Ívidom	15
T-darab	18
Szűkítők	19
Tartozékok és fittingek	21
Karimák és peremek	22
Lefedő aljzat	25
Menetes darabok	26



SZÁLLÍTUNK

- Vevői rajz alapján hajlított ívidomokat · etázsív vevői rajz alapján
- cső elosztók, ívidomok
- egyedi gyártmányok stb..

VÁRJUK AJÁNLATKÉRÉSÉT!



EGYÉB SZOLGÁLTATÁSAINK:

- + szakszerű tanácsadás
- + gyors rendeléslebonylítás
- + pontos méretre vágások
- + gyors hozzáférhetőség
- + pontos szállítás





Csővezetékek műanyag (granulátum) továbbítására

Ívidom 90° szármeghosszabbítással EN AW-6060 (AlMgSi)

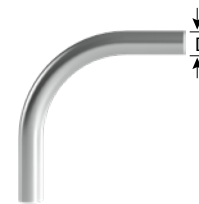

D x S	Szög	Rádiusz	Szármeghosszabbítás
15 x 1,5 mm	90°	60 mm	2 x 30 mm
20 x 1 mm	90°	100 mm	2 x 60 mm
32 x 1,5 mm	90°	100 mm	2 x 100 mm
35 x 3 mm	90°	80 mm	2 x 80 mm
35 x 3 mm	90°	80 mm	2 x 30 mm
35 x 3 mm	90°	80 mm	2 x 250 mm
50 x 2 mm	90°	250 mm	2 x 70 mm
50 x 2 mm	90°	250 mm	2 x 150 mm
50 x 2 mm	90°	250 mm	2 x 200 mm
50 x 2 mm	90°	500 mm	2 x 100 mm
50 x 2 mm	90°	500 mm	2 x 200 mm
60 x 2 mm	90°	500 mm	2 x 200 mm

EN AW-6060 (AlMgSi)

Ívidom 45° szármeghosszabbítással EN AW-6060 (AlMgSi)



D x S	Szög	Rádiusz	Szármeghosszabbítás
50 x 2 mm	45°	250 mm	2 x 200 mm

EN AW-6060 (AlMgSi)

T-darab EN AW-6060 (AlMgSi)

D / D x S	Információ
40 / 40 x 1,5 mm	200 / 100 mm
60 / 60 x 2 mm	250 / 100 mm
60 / 60 x 3 mm	200 / 90 mm
70 / 70 x 2 mm	200 / 100 mm

EN AW-6060 (AlMgSi)

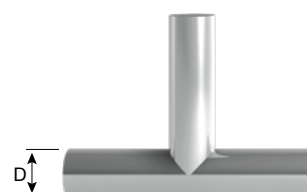

T-darab szűkített EN AW-6060 (AlMgSi)

D / d x S	Információ
60 / 45 x 3 mm	200 / 90 mm

EN AW-6060 (AlMgSi)

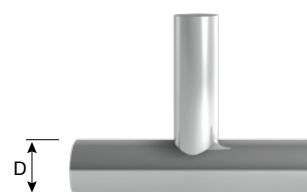

T-darab

EN AW-5083 (AlMg4.5Mn)

D / D x S	Információ
33,4 / 33,4 x 3,38 mm	200 / 100 mm
EN AW-5083 (AlMg4.5Mn)	

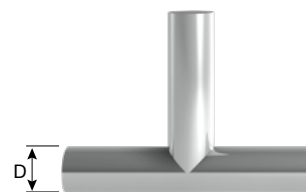

Sarok profil

EN AW-6060 (AlMgSi)

D x D x S	Hosszúság
60 x 60 x 3 mm	120 / 120 mm
EN AW-6060 (AlMgSi)	

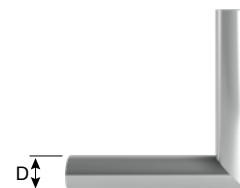

Ívidom 90° szármeghosszabbítással nemesacél

1.4301

D x S	Szög	Rádiusz	Szármeghosszabbítás
40 x 1,5 mm	90°	500 mm	2 x 200 mm
45 x 1,5 mm	90°	300 mm	2 x 200 mm
45 x 2 mm	90°	300 mm	2 x 200 mm
50 x 1,5 mm	90°	500 mm	2 x 200 mm
50 x 2 mm	90°	250 mm	2 x 200 mm
60,3 x 2 mm	90°	500 mm	2 x 200 mm
70 x 2 mm	90°	500 mm	2 x 200 mm
76,1 x 2 mm	90°	500 mm	2 x 200 mm
76,1 x 2 mm	90°	800 mm	2 x 200 mm
84 x 2 mm	90°	800 mm	2 x 200 mm
1.4301			

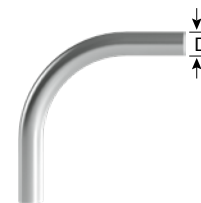

Ívidom 45° szármeghosszabbítással nemesacél

1.4301

D x S	Szög	Rádiusz	Szármeghosszabbítás
44,5 x 2 mm	30°	300 mm	2 x 150 mm
1.4301			



T-darab nemesacél

1.4301

D / D x S	Információ
40 / 40 x 1,5 mm	200 / 90 mm
40 / 40 x 1,5 mm	250 / 125 mm
60 / 45 x 3 mm	200 / 90 mm
60,3 / 60,3 x 2 mm	260 / 124 mm
1.4301	



Elágazódarab 30° nemesacél

1.4301

D / D x S	kg/db
50 / 50 x 2 mm	1,050
1.4301	

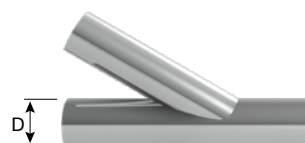

Elágazódarab 30° szűkített nemesacél

1.4301

D / d x S	kg/db
60 / 45 x 2 mm	0,930
1.4301	

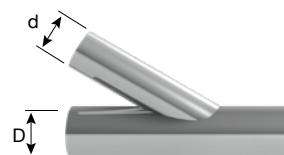

Csővek nemesacél

1.4301

D x S	Információ	Hosszúság	kg/m
45 x 2 mm	TIG hegesztett	6000 mm	2,159
50 x 2 mm	TIG hegesztett	6000 mm	2,415
60,3 x 2 mm	TIG hegesztett	6000 mm	2,932
60,3 x 2 mm	HF hegesztett	6000 mm	2,932
1.4301			

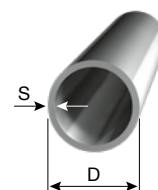

Szívókuplung tömlőhöz

Méret	Információ
A	és belső átmérő: 100 mm
B	és belső átmérő: 60 mm
B	és belső átmérő: 65 mm
B	és belső átmérő: 75 mm
C	és belső átmérő: 38 mm
C	és belső átmérő: 40 mm
C	és belső átmérő: 45 mm
C	és belső átmérő: 50 mm
C	peremmel átmérő: 50 mm



Lefedő kuplung

Méret	DIN
A	DIN 14313
B	DIN 14312
C	DIN 14311



Kuplung

Méret	Információ
A - 4"	Belső csavarmenet
B - 2 1/2"	Belső csavarmenet
B - 3"	Belső csavarmenet
C - 1 1/2"	Külső menet
C - 2"	Külső menet
C - 2"	Belső csavarmenet



Belső csatlakozó darab

Méret	Külső átmérőjű csőhöz
2"	40 mm
2"	45 mm
2"	50 mm
2 1/2"	60 mm



ABC kuplungkulcs műanyag fogantyúval DIN 14822



Tömlő acélspirállal

Átmérő
20 mm
38 mm
40 mm
45 mm

Átmérő
50 mm
55 mm
60 mm
70 mm

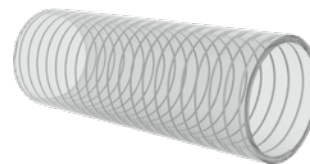

Ankersín horganyzott acél

Ankersín
40 x 22 mm / Hossz.: 2000 mm és 6000 mm, A8 lyukasztott, nyílás 18 mm

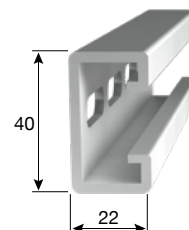

Kengyel csőbilincs horganyzott acél

Feszítési terjedelem
34 - 40 mm
34 - 40 mm*
42 - 46 mm
46 - 50 mm
46 - 52 mm*
Horganyzott acél

Feszítési terjedelem
46 - 52 mm
50 - 54 mm
58 - 64 mm
64 - 70 mm
100 - 110 mm
Horganyzott acél



* dupla

Csőbilincs nemesacél

Méret	Gumitömítés
38 mm	fekete, 2 csavarral
40 mm	fekete, 2 csavarral
45 mm	fekete, 2 csavarral
50 mm	fekete, 2 csavarral
50 mm	fehér, 2 csavarral
55 mm	fekete, 2 csavarral
60 mm	fekete, 2 csavarral
60 mm	fehér, 2 csavarral
70 mm	fehér, 2 csavarral
Nemesacél	





Standard profilok

Csővek

EN AW-6060 T66 (AlMgSi)

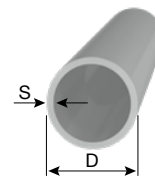

D x S	Hosszúság	kg/m
6 x 1 mm	6000 mm	0,043
6 x 1,5 mm	6000 mm	0,057
7 x 1 mm	6000 mm	0,051
8 x 1 mm	6000 mm	0,060
8 x 1,5 mm	6000 mm	0,083
8 x 2 mm	6000 mm	0,102
8 x 2,5 mm	6000 mm	0,117
9 x 1 mm	6000 mm	0,068
10 x 1 mm	6000 mm	0,077
10 x 1,5 mm	6000 mm	0,108
10 x 2 mm	6000 mm	0,136
10 x 3 mm	6000 mm	0,179
12 x 1 mm	6000 mm	0,094
12 x 1,5 mm	6000 mm	0,134
12 x 2 mm	6000 mm	0,170
13 x 1,5 mm	6000 mm	0,147
13 x 2 mm	6000 mm	0,187
14 x 1 mm	6000 mm	0,111
14 x 2 mm	6000 mm	0,204
14 x 3 mm	6000 mm	0,281
15 x 1 mm	6000 mm	0,119
15 x 1,5 mm	6000 mm	0,172
15 x 2 mm	6000 mm	0,221
15 x 2,5 mm	6000 mm	0,266
16 x 1 mm	6000 mm	0,128
16 x 1,5 mm	6000 mm	0,185
16 x 2 mm	6000 mm	0,238
16 x 2,5 mm	6000 mm	0,287
16 x 3 mm	6000 mm	0,332
16 x 4 mm	6000 mm	0,408
16 x 5 mm	6000 mm	0,468
18 x 1 mm	6000 mm	0,145
18 x 1,5 mm	6000 mm	0,210
18 x 2 mm	6000 mm	0,272
18 x 3 mm	6000 mm	0,383
19 x 1 mm	6000 mm	0,153
19 x 1,5 mm	6000 mm	0,223
20 x 1 mm	6000 mm	0,162
20 x 1,2 mm	6000 mm	0,192
20 x 1,5 mm	6000 mm	0,236
20 x 2 mm	6000 mm	0,306
20 x 2,5 mm	6000 mm	0,372
20 x 3 mm	6000 mm	0,434
20 x 4 mm	6000 mm	0,544
20 x 5 mm	6000 mm	0,638
21 x 3 mm	6000 mm	0,459
22 x 1 mm	6000 mm	0,179
22 x 1,5 mm	6000 mm	0,261
22 x 2 mm	6000 mm	0,340
22 x 2,5 mm	6000 mm	0,414
EN AW-6060 T66 (AlMgSi)		

D x S	Hosszúság	kg/m
22 x 3 mm	6000 mm	0,485
23 x 1,5 mm	6000 mm	0,274
24 x 1,5 mm	6000 mm	0,287
24 x 2 mm	6000 mm	0,374
25 x 1 mm	6000 mm	0,204
25 x 1,5 mm	6000 mm	0,300
25 x 2 mm	6000 mm	0,391
25 x 2,5 mm	6000 mm	0,478
25 x 3 mm	6000 mm	0,561
25 x 3,5 mm	6000 mm	0,640
25 x 4 mm	6000 mm	0,850
25 x 5 mm	6000 mm	0,850
25 x 6 mm	6000 mm	0,967
25 x 8,1 mm	3000 mm	1,161
26 x 1,5 mm	6000 mm	0,312
26,9 x 2,5 mm	6000 mm	0,519
28 x 1 mm	6000 mm	0,229
28 x 1,5 mm	6000 mm	0,338
28 x 2 mm	6000 mm	0,442
28 x 2,5 mm	6000 mm	0,542
28 x 3 mm	6000 mm	0,638
28 x 4 mm	6000 mm	0,816
28 x 5 mm	6000 mm	0,978
30 x 1 mm	6000 mm	0,247
30 x 1,5 mm	6000 mm	0,363
30 x 2 mm	6000 mm	0,476
30 x 2,5 mm	6000 mm	0,584
30 x 3 mm	6000 mm	0,689
30 x 4 mm	6000 mm	0,884
30 x 5 mm	6000 mm	1,063
30 x 7,5 mm	6000 mm	1,434
31 x 2,5 mm	6000 mm	0,606
32 x 1 mm	6000 mm	0,264
32 x 1,5 mm	6000 mm	0,389
32 x 2 mm	6000 mm	0,510
32 x 3 mm	6000 mm	0,740
32 x 5 mm	6000 mm	1,148
33,7 x 3 mm	6000 mm	0,783
34 x 2 mm	6000 mm	0,543
34 x 4 mm	6000 mm	1,020
35 x 1 mm	6000 mm	0,289
35 x 1,5 mm	6000 mm	0,427
35 x 2 mm	6000 mm	0,561
35 x 2,5 mm	6000 mm	0,691
35 x 3 mm	6000 mm	0,816
35 x 4 mm	6000 mm	1,054
35 x 5 mm	6000 mm	1,275
35 x 5,5 mm	6000 mm	1,379
36 x 2 mm	6000 mm	0,578
36 x 4 mm	6000 mm	1,085
EN AW-6060 T66 (AlMgSi)		

D x S	Hosszúság	kg/m
36 x 6 mm	6000 mm	1,530
38 x 1,5 mm	6000 mm	0,465
38 x 2 mm	6000 mm	0,610
38 x 3 mm	6000 mm	0,893
38 x 4 mm	6000 mm	1,156
38 x 5 mm	6000 mm	1,403
40 x 1 mm	6000 mm	0,332
40 x 1,5 mm	6000 mm	0,490
40 x 2 mm	6000 mm	0,646
40 x 2,5 mm	6000 mm	0,797
40 x 3 mm	6000 mm	0,944
40 x 4 mm	6000 mm	1,224
40 x 5 mm	6000 mm	1,488
40 x 5 mm	8000 mm	1,488
40 x 8 mm	6000 mm	2,176
40 x 10 mm	6000 mm	2,550
42 x 1,5 mm	6000 mm	0,516
42 x 2 mm	6000 mm	0,720
42 x 2,5 mm	6000 mm	0,839
42 x 3 mm	6000 mm	0,995
42 x 4 mm	6000 mm	1,292
42 x 5 mm	6000 mm	1,573
42 x 6 mm	6000 mm	1,831
42,4 x 2,8 mm	6000 mm	0,942
43 x 2 mm	6000 mm	0,696
45 x 1,5 mm	6000 mm	0,555
45 x 2 mm	6000 mm	0,731
45 x 2,5 mm	6000 mm	0,903
45 x 3 mm	6000 mm	1,069
45 x 5 mm	6000 mm	1,696
45 x 7,5 mm	6000 mm	2,386
46 x 3 mm	6000 mm	1,094
48 x 2 mm	6000 mm	0,780
48 x 2,5 mm	6000 mm	0,965
48 x 3 mm	6000 mm	1,145
48 x 3 mm	7000 mm	1,145
48 x 4 mm	6000 mm	1,493
48 x 5 mm	6000 mm	1,824
48,3 x 4,05 mm	6000 mm	1,520
48,3 x 6 mm	6000 mm	2,153
50 x 1 mm	6000 mm	0,416
50 x 1,5 mm	6000 mm	0,617
50 x 2 mm	4800 mm	0,814
50 x 2 mm	6000 mm	0,814
50 x 2,5 mm	6000 mm	1,007
50 x 3 mm	6000 mm	1,196
50 x 3 mm (T4)	6000 mm	1,196
50 x 3,5 mm	6000 mm	1,380
50 x 4 mm	6000 mm	1,561
50 x 5 mm	6000 mm	1,908
EN AW-6060 T66 (AlMgSi)		

Csővek

EN AW-6060 T66 (AlMgSi)

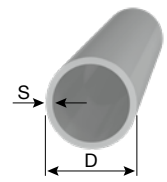

D x S	Hosszúság	kg/m
50 x 6 mm	6000 mm	2,240
50 x 8 mm	6000 mm	2,850
50 x 10 mm	6000 mm	3,393
54 x 2 mm	6000 mm	0,882
55 x 2 mm	6000 mm	0,899
55 x 2,5 mm	6000 mm	1,113
55 x 5 mm	6000 mm	2,121
56 x 3 mm	6000 mm	1,349
58 x 3 mm	6000 mm	1,400
60 x 1 mm	6000 mm	0,500
60 x 1,5 mm	6000 mm	0,744
60 x 2 mm	500 mm	0,984
60 x 2 mm	2500 mm	0,984
60 x 2 mm	3000 mm	0,984
60 x 2 mm	3500 mm	0,984
60 x 2 mm	6000 mm	0,984
60 x 2 mm	7000 mm	0,984
60 x 2,5 mm	6000 mm	1,219
60 x 3 mm	500 mm	1,450
60 x 3 mm	2500 mm	1,450
60 x 3 mm	3000 mm	1,450
60 x 3 mm	3500 mm	1,450
60 x 3 mm	4000 mm	1,450
60 x 3 mm	6000 mm	1,450
60 x 3 mm	7000 mm	1,450
60 x 3 mm	8000 mm	1,450
60 x 4 mm	6000 mm	1,900
60 x 5 mm	6000 mm	2,333
60 x 6 mm	6000 mm	2,748
60 x 10 mm	6000 mm	4,241
60 x 11 mm	6000 mm	4,572
60 x 15 mm	6000 mm	5,725
60 x 20 mm	6000 mm	6,786
63 x 1,5 mm	6000 mm	0,782
63 x 3 mm	6000 mm	1,527
63 x 8 mm	6000 mm	3,732
65 x 1,5 mm	6000 mm	0,808
65 x 2 mm	6000 mm	1,069
65 x 2,5 mm	6000 mm	1,325
65 x 4 mm	6000 mm	2,070
65 x 5 mm	6000 mm	2,545
65 x 10 mm	6000 mm	4,663
66 x 2,5 mm	6000 mm	1,347
66 x 3 mm	6000 mm	1,603
70 x 2 mm	6000 mm	1,154
70 x 2,5 mm	6000 mm	1,431
70 x 3 mm	6000 mm	1,705
70 x 4 mm	6000 mm	2,239
70 x 5 mm	6000 mm	2,757
70 x 7 mm	6000 mm	3,741

EN AW-6060 T66 (AlMgSi)

D x S	Hosszúság	kg/m
70 x 10 mm	6000 mm	5,089
70 x 15 mm	6000 mm	6,994
72 x 4 mm	6000 mm	2,307
75 x 2 mm	6000 mm	1,238
75 x 2,5 mm	6000 mm	1,537
75 x 3 mm	6000 mm	1,832
75 x 5 mm	6000 mm	2,969
75 x 10 mm	6000 mm	5,511
76 x 2 mm	6000 mm	1,255
76 x 2,5 mm	6000 mm	1,559
76 x 3 mm	3000 mm	1,858
76 x 3 mm	4000 mm	1,858
76 x 3 mm	6000 mm	1,858
76 x 3 mm	7000 mm	1,858
76 x 4 mm	6000 mm	2,443
78 x 5 mm	6000 mm	3,096
80 x 1,5 mm	6000 mm	0,999
80 x 2 mm	6000 mm	1,323
80 x 2,5 mm	6000 mm	1,643
80 x 3 mm	6000 mm	1,959
80 x 4 mm	6000 mm	2,579
80 x 5 mm	6000 mm	3,181
80 x 6 mm	6000 mm	3,766
80 x 8 mm	6000 mm	4,886
80 x 10 mm	6000 mm	5,937
80 x 15 mm	6000 mm	8,270
84 x 2 mm	6000 mm	1,391
85 x 3 mm	6000 mm	2,087
85 x 5 mm	6000 mm	3,393
86 x 3 mm	6000 mm	2,112
89 x 2 mm	6000 mm	1,476
89 x 3 mm	6000 mm	2,188
90 x 1,5 mm	6000 mm	1,126
90 x 2 mm	6000 mm	1,493
90 x 3 mm	6000 mm	2,214
90 x 4 mm	6000 mm	2,918
90 x 5 mm	6000 mm	3,605
90 x 6 mm	6000 mm	4,275
90 x 10 mm	3000 mm	6,786
90 x 10 mm	6000 mm	6,786
90 x 15 mm	3000 mm	9,544
90 x 20 mm	6000 mm	11,875
90 x 25 mm	6000 mm	13,783
95 x 2,5 mm	6000 mm	1,961
96 x 14,5 mm	6000 mm	10,024
100 x 1,5 mm	6000 mm	1,253
100 x 2 mm	6000 mm	1,662
100 x 2,5 mm	6000 mm	2,067
100 x 3 mm	6000 mm	2,468
100 x 4 mm	4000 mm	3,257

EN AW-6060 T66 (AlMgSi)

D x S	Hosszúság	kg/m
100 x 4 mm	6000 mm	3,257
100 x 4 mm	8000 mm	3,257
100 x 5 mm	6000 mm	4,029
100 x 6 mm	6000 mm	4,784
100 x 10 mm	6000 mm	7,634
100 x 15 mm	6000 mm	10,816
100 x 20 mm	6000 mm	13,571
105 x 2,5 mm	6000 mm	2,174
106 x 3 mm	6000 mm	2,621
108 x 2,5 mm	6000 mm	2,237
108 x 3 mm	6000 mm	2,672
108 x 4 mm	6000 mm	3,529
108 x 5 mm	6000 mm	4,368
110 x 2,5 mm	6000 mm	2,280
110 x 3 mm	3000 mm	2,723
110 x 3 mm	6000 mm	2,723
110 x 5 mm	6000 mm	4,453
110 x 10 mm	6000 mm	8,482
114,3 x 3 mm	6000 mm	2,825
114,3 x 6 mm	6000 mm	5,497
115 x 5 mm	6000 mm	4,665
120 x 2 mm	6000 mm	2,002
120 x 3 mm	6000 mm	2,977
120 x 3 mm	8000 mm	2,977
120 x 3 mm	10000 mm	2,977
120 x 3 mm	12000 mm	2,977
120 x 4 mm	6000 mm	3,936
120 x 5 mm	6000 mm	4,877
120 x 8 mm	6000 mm	7,600
120 x 10 mm	6000 mm	9,330
120 x 15 mm	6000 mm	13,359
125 x 2,5 mm	6000 mm	2,598
125 x 4 mm	6000 mm	4,105
125 x 6 mm	6000 mm	6,056
125 x 10 mm	6000 mm	9,754
130 x 2 mm	6000 mm	2,171
130 x 2,5 mm	6000 mm	2,704
130 x 3 mm	6000 mm	3,232
130 x 5 mm	6000 mm	5,301
130 x 10 mm	6000 mm	10,178
130 x 15 mm	6000 mm	14,631
133 x 3 mm	6000 mm	3,308
133 x 4 mm	6000 mm	4,377
135 x 5 mm	6000 mm	5,510
140 x 3 mm	6000 mm	3,486
140 x 4 mm	6000 mm	4,614
140 x 5 mm	6000 mm	5,725
140 x 10 mm	6000 mm	11,027
145 x 4 mm	6000 mm	4,780
150 x 2 mm	6000 mm	2,511

EN AW-6060 T66 (AlMgSi)

Csövek

EN AW-6060 T66 (AlMgSi)

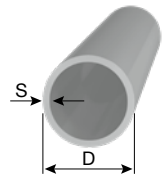

D x S	Hosszúság	kg/m
150 x 2 mm	9000 mm	2,500
150 x 2 mm	11000 mm	2,500
150 x 3 mm	6000 mm	3,704
150 x 5 mm	6000 mm	6,250
150 x 10 mm	3000 mm	11,875
150 x 10 mm	6000 mm	11,875
150 x 20 mm	6000 mm	22,040
156 x 3 mm	6000 mm	3,893
160 x 3 mm	6000 mm	3,995
160 x 3 mm	7000 mm	3,995
160 x 3 mm	8000 mm	3,995
160 x 3 mm	12000 mm	3,995
160 x 4 mm	6000 mm	5,293
160 x 5 mm	6000 mm	6,574
160 x 10 mm	6000 mm	12,725
165 x 2 mm	6000 mm	2,764
168 x 3,4 mm	6000 mm	4,747
168 x 4 mm	6000 mm	5,562
170 x 2,5 mm	6000 mm	3,552
170 x 5 mm	6000 mm	6,998
170 x 10 mm	6000 mm	13,565
EN AW-6060 T66 (AlMgSi)		

D x S	Hosszúság	kg/m
180 x 3 mm	6000 mm	4,504
180 x 3 mm	10000 mm	4,504
180 x 5 mm	6000 mm	7,422
180 x 5 mm	10000 mm	7,422
180 x 10 mm	6000 mm	14,422
180 x 20 mm	5000 mm	27,147
190 x 3 mm	6000 mm	4,758
200 x 3 mm	6000 mm	5,013
200 x 3 mm	10000 mm	5,013
200 x 3 mm	11000 mm	5,013
200 x 3 mm	12050 mm	5,013
200 x 3 mm	12500 mm	5,013
200 x 5 mm	6000 mm	8,270
200 x 5 mm	11000 mm	8,270
200 x 8 mm	6000 mm	13,028
206 x 3 mm	6000 mm	5,160
208 x 4 mm	6000 mm	6,921
210 x 5 mm	6000 mm	8,694
219 x 4 mm	6000 mm	7,295
220 x 5 mm	6000 mm	9,118
230 x 5 mm	6000 mm	9,542
EN AW-6060 T66 (AlMgSi)		

D x S	Hosszúság	kg/m
240 x 5 mm	6000 mm	9,966
250 x 5 mm	6000 mm	10,390
250 x 5 mm	10000 mm	10,390
260 x 5 mm	6000 mm	10,810
273 x 4,5 mm	6000 mm	10,250
273 x 4,5 mm	12050 mm	10,250
300 x 4 mm	6000 mm	10,043
300 x 4 mm	12000 mm	10,043
300 x 8 mm	6050 mm	19,810
323,9 x 5,5 mm	6000 mm	14,856
323,9 x 5,5 mm	12000 mm	14,856
355 x 6 mm	6000 mm	17,760
EN AW-6060 T66 (AlMgSi)		



Csőidomok

Ívidom 90° Norma 2 EN AW-6060 (AlMgSi)

D x S	kg/db
60 x 3 mm	0,112
60 x 5 mm	0,179
76 x 3 mm	0,173
89 x 3 mm	0,239
89 x 4 mm	0,350
90 x 5 mm	0,417
100 x 3 mm	0,340
108 x 4 mm	0,512
110 x 5 mm	0,663
114 x 4 mm	0,570
160 x 5 mm	1,404
EN AW-6060 (AlMgSi)	

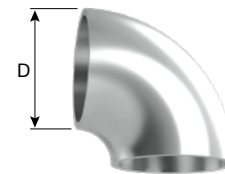

Ívidom 90° Norma 3 EN AW-6060 (AlMgSi)

D x S	kg/db
21 x 3 mm	0,020
25 x 3 mm	0,020
30 x 3 mm	0,039
30 x 5 mm	0,090
35 x 2,5 mm	0,054
35 x 5 mm	0,105
40 x 2 mm	0,060
40 x 2,5 mm	0,075
40 x 3 mm	0,080
40 x 5 mm	0,104
42 x 3 mm	0,090
45 x 2 mm	0,077
45 x 3 mm	0,086
48 x 4 mm	0,134
50 x 2 mm	0,096
50 x 3 mm	0,100
50 x 5 mm	0,166
55 x 2 mm	0,116
55 x 3 mm	0,174
56 x 3 mm	0,151
60 x 2 mm	0,139
60 x 3 mm	0,161
60 x 5 mm	0,260
65 x 2 mm	0,164
65 x 2,5 mm	0,200
EN AW-6060 (AlMgSi)	

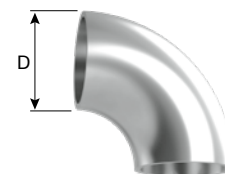

D x S	kg/db
70 x 5 mm	0,360
71 x 3 mm	0,236
75 x 5 mm	0,410
76 x 2 mm	0,225
76 x 3 mm	0,258
80 x 3 mm	0,323
80 x 5 mm	0,455
84 x 3 mm	0,350
86 x 3 mm	0,420
89 x 3 mm	0,360
90 x 4 mm	0,475
90 x 5 mm	0,607
100 x 3 mm	0,484
100 x 5 mm	0,900
106 x 3 mm	0,550
108 x 3 mm	0,600
108 x 4 mm	0,710
110 x 3 mm	0,580
110 x 5 mm	0,998
114 x 3 mm	0,661
114 x 5 mm	1,064
125 x 5 mm	1,200
133 x 4 mm	1,184
160 x 5 mm	2,093
168,3 x 3,4 mm	2,391
EN AW-6060 (AlMgSi)	

Ívidom 90° Norma 3 EN AW-1050A (Al99,5)

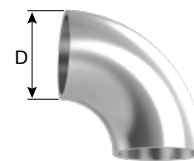

D x S	kg/db
159 x 4,5 mm	2,031
EN AW-1050A (Al99,5)	

EN AW-5083 (AlMg4,5Mn)

D x S	kg/db
21,3 x 2,77 mm	0,030
26,7 x 2,87 mm	0,039
33,4 x 3,38 mm	0,055
40 x 3 mm	0,080
42,16 x 4,85 mm	0,450
48,3 x 3,68 mm	0,135
48,3 x 5,08 mm	0,400
50 x 5 mm	0,200
50 x 10 mm	0,650
60 x 10 mm	0,700
60,3 x 3,91 mm	0,243
EN AW-5083 (AlMg4,5Mn)	

D x S	kg/db
60,3 x 5,54 mm	0,338
73 x 5,16 mm	0,523
73 x 7,01 mm	0,633
80 x 10 mm	2,500
88,9 x 5,49 mm	0,774
88,9 x 7,62 mm	1,069
100 x 10 mm	1,200
114,3 x 6,02 mm	1,480
114,3 x 8,56 mm	1,960
141,3 x 9,53 mm	3,460
168,3 x 10,97 mm	5,300
EN AW-5083 (AlMg4,5Mn)	

EN AW-5754 (AlMg3)

D x S	kg/db
50 x 3 mm	0,130
50 x 5 mm	0,200
60 x 3 mm	0,162
60 x 5 mm	0,280
90 x 5 mm	0,720
110 x 5 mm	1,100
114 x 3 mm	0,895
133 x 4 mm	1,159
EN AW-5754 (AlMg3)	

Ívidom 90° Norma 3 menettel EN AW-6060 (AlMgSi)

D x S	kg/db	Egyoldalú menettel
60 x 5 mm	0,457	2"
89 x 5 mm	0,926	3"
EN AW-6060 (AlMgSi)		



Csőídomok

Ívidom 90° Norma 3 kétoldalú menettel EN AW-6060 (AlMgSi)

D x S	kg/db	Kétoldalú menettel
33,7 x 3 mm	0,102	1"
60 x 5 mm	0,458	2"
89 x 5 mm	1,139	3"
114,3 x 6 mm	2,500	4"
EN AW-6060 (AlMgSi)		



Ívidom 180° Norma 3 EN AW-6060 (AlMgSi)

D x S	kg/db
40 x 5 mm	0,280
60 x 3 mm	0,400
60 x 5 mm	0,558
80 x 3 mm	0,693
90 x 5 mm	1,271
EN AW-6060 (AlMgSi)	

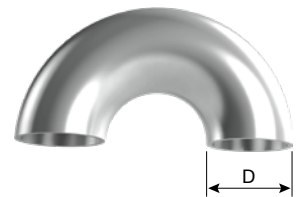

Ívidomok különböző rádiusszal EN AW-6060 (AlMgSi)

D x S	kg/db	Szög	Rádiusz
40 x 2 mm	0,045	90°	45 mm
90 x 3 mm	1,028	130°	205 mm
90 x 5 mm	0,480	90°	82,5 mm
100 x 2 mm	0,350	90°	133,5 mm
110 x 3 mm	0,542	90°	142,5 mm
140 x 4 mm	1,217	90°	190 mm
160 x 4 mm	3,070	90°	370 mm
EN AW-6060 (AlMgSi)			

EN AW-5083 (AlMg4,5Mn)

D x S	kg/db	Szög	Rádiusz
70 x 10 mm	0,735	90°	92 mm
90 x 10 mm	1,220	90°	114,5 mm
EN AW-5083 (AlMg4,5Mn)			

Ívidom 90° szármeghosszabbítással EN AW-5083 (AlMg4,5Mn)

D x S	kg/db	Norma	Szármeghosszabbítás
168,3 x 10,97 mm	8,200	3	1 x 200 mm
EN AW-5083 (AlMg4,5Mn)			

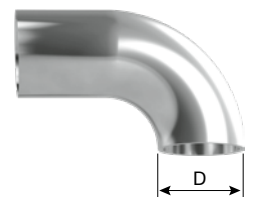

T-darab

EN AW-6060 (AlMgSi)

D / D x S	kg/db
60 / 60 x 3 mm	0,315
60 / 60 x 5 mm	0,510
76 / 76 x 3 mm	0,587
89 / 89 x 4 mm	0,971
100 / 100 x 3 mm	1,121
108 / 108 x 4 mm	1,264
114 / 114 x 5 mm	1,600
133 / 133 x 4 / 3 mm	1,564
EN AW-6060 (AlMgSi)	

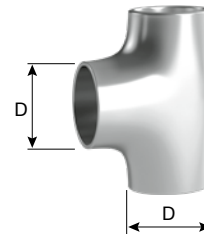

EN AW-5083 (AlMg4,5Mn)

D / D x S	kg/db
33,4 / 33,4 x 3,38 mm	0,100
60,3 / 60,3 x 3,9 mm	0,510
88,9 / 88,9 x 5,49 mm	1,400
114,3 / 114,3 x 6,02 mm	2,360
EN AW-5083 (AlMg4,5Mn)	

Szűkített T-darab

EN AW-5083 (AlMg4,5Mn)

D / d x S / s	kg/db
33,4 / 21,3 x 3,38 / 2,77 mm	0,100
60,3 / 26,7 x 3,91 / 2,87 mm	0,400
60,3 / 33,4 x 3,91 / 3,38 mm	0,370
114,3 / 48,3 x 6,02 / 3,68 mm	1,630
114,3 / 60,3 x 6,02 / 3,91 mm	1,610
EN AW-5083 (AlMg4,5Mn)	

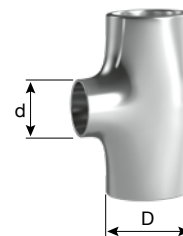

Szűkítők koncentrikus EN AW-6060 (AlMgSi)

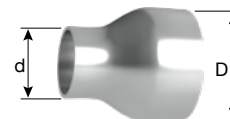

D / d x S	kg/db
60,3 / 42,4 x 5 mm	0,176
76 / 42 x 3 mm	0,161
89 / 60 x 3 mm	0,182
89 / 76 x 3 mm	0,183
90 / 60 x 5 mm	0,322
106 / 86 x 3 mm	0,264
108 / 60 x 5 mm	0,437
108 / 76 x 4 mm	0,334
108 / 89 x 3 mm	0,245
108 / 89 x 4 mm	0,337
108 / 89 x 5 mm	0,438
114,3 / 89 x 3 mm	0,274
133 / 108 x 4 mm	0,652
159 / 108 x 5 mm	0,885
EN AW-6060 (AlMgSi)	

EN AW-5083 (AlMg4,5Mn)

D / d x S / s	kg/db
33,4 / 21,3 x 3,38 / 2,77 mm	0,039
33,4 / 26,7 x 3,38 / 2,87 mm	0,040
60,3 / 33,4 x 3,91 / 3,38 mm	0,138
60,3 / 42,2 x 3,91 / 3,56 mm	0,138
60,3 / 48,3 x 3,91 / 3,68 mm	0,138
88,9 / 60,3 x 5,49 / 3,91 mm	0,373
88,9 / 60,3 x 7,62 / 5,54 mm	0,419
114,3 / 60,3 x 6,02 / 3,91 mm	0,508
114,3 / 73,03 x 6,02 / 5,16 mm	0,350
114,3 / 88,9 x 6,02 / 5,49 mm	0,526
114,3 / 88,9 x 8,56 / 7,62 mm	0,712
EN AW-5083 (AlMg4,5Mn)	

EN AW-5754 (AlMg3)

D / d x S	kg/db
60 / 33,7 x 3 mm	0,100
EN AW-5754 (AlMg3)	

EN AW-6082 (AlSi1MgMn)

D / d x S	kg/db
88,9 / 73,03 x 3,05 mm	0,180
EN AW-6082 (AlSi1MgMn)	

Szűkítők excentrikus EN AW-6060 (AlMgSi)



D / d x S	kg/db
76 / 56 x 3 mm	0,164
89 / 60 x 5 mm	0,323
89 / 76 x 3 mm	0,183
108 / 89 x 4 mm	0,341
108 / 89 x 5 mm	0,500
133 / 108 x 3 mm	0,413
133 / 108 x 4 mm	0,547
159 / 108 x 4 mm	0,881
EN AW-6060 (AlMgSi)	

EN AW-5083 (AlMg4,5Mn)

D / d x S / s	kg/db
33,4 / 21,3 x 3,38 / 2,77 mm	0,039
33,4 / 26,7 x 3,38 / 2,87 mm	0,040
60,3 / 33,4 x 3,91 / 3,38 mm	0,137
60,3 / 42,2 x 3,91 / 3,56 mm	0,137
60,3 / 48,3 x 3,91 / 3,68 mm	0,139
88,9 / 60,3 x 5,49 / 3,91 mm	0,373
88,9 / 60,3 x 7,62 / 5,54 mm	0,425
114,3 / 60,3 x 6,02 / 3,91 mm	0,553
114,3 / 73,03 x 6,02 / 5,16 mm	0,449
114,3 / 88,9 x 6,02 / 5,49 mm	0,673
114,3 / 88,9 x 8,56 / 7,62 mm	0,720
EN AW-5083 (AlMg4,5Mn)	

Keresztező - kötőidom 4"-os menettel EN AW-6060 (AlMgSi)



Méret	kg/db
114,3 / 114,3 x 60,3 / 76,1 x 6 mm	1,996
EN AW-6060 (AlMgSi)	

Csatlakozók EN AW-6060 (AlMgSi)

D x S	kg/db
76 x 3 mm	0,236
89 x 4 mm	0,302
108 x 4 mm	0,500
EN AW-6060 (AlMgSi)	

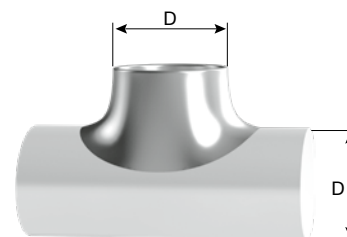

EN AW-5754 (AlMg3)

D x S	kg/db
60 x 5 mm	0,138
133 x 4 mm	0,604
EN AW-5754 (AlMg3)	

Cipőcsatlakozó EN AW-6060 (AlMgSi)

D x S	kg/db
108 x 4 mm	0,471
EN AW-6060 (AlMgSi)	

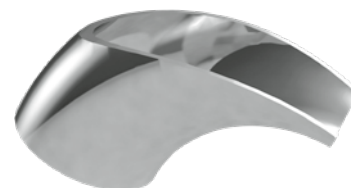

Szabadon mozgó csőkarima
DIN 2642, G-AISi12

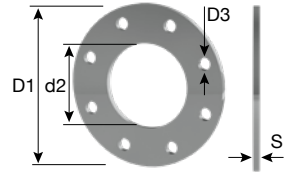

DN	D1	d2 (metr.)	d2 (ISO)	D3	S
20	105 mm	28 mm		4 x 14 mm	14 mm
40	150 mm		54 mm	4 x 18 mm	16 mm
50	165 mm		65 mm	4 x 18 mm	18 mm
65	185 mm	73 mm		4 x 18 mm	18 mm
65	185 mm		81 mm	4 x 18 mm	18 mm
80	200 mm	90 mm		8 x 18 mm	20 mm
80	200 mm		94 mm	8 x 18 mm	20 mm
100	220 mm	111 mm		8 x 18 mm	18 mm
100	220 mm		119 mm	8 x 18 mm	18 mm
125	250 mm	136 mm		8 x 18 mm	22 mm
125	250 mm		144 mm	8 x 18 mm	22 mm
150	285 mm	161 mm		8 x 22 mm	22 mm
150	285 mm		173 mm	8 x 22 mm	22 mm
200	340 mm	212 mm		8 x 22 mm	29 mm
200	340 mm		225 mm	8 x 22 mm	29 mm
250	395 mm	264 mm		12 x 22 mm	26 mm
250	395 mm		279 mm	12 x 22 mm	26 mm
300	445 mm	315 mm		12 x 22 mm	26 mm
300	445 mm		329 mm	12 x 22 mm	26 mm
350	505 mm	365 mm		22 x 16 mm	26 mm

G-AISi12

Vak csőkarima
DIN 2527, G-AISi12

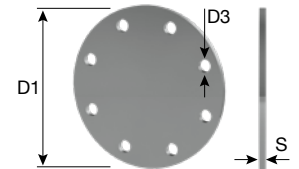

DN	D1	D3	S
25	100 mm	4 x 11 mm	14 mm
32	120 mm	4 x 14 mm	14 mm
40	130 mm	4 x 14 mm	14 mm
65	160 mm	4 x 14 mm	14 mm
80	190 mm	8 x 18 mm	16 mm
100	210 mm	8 x 18 mm	16 mm
125	240 mm	8 x 18 mm	18 mm
150	265 mm	8 x 18 mm	18 mm
200	320 mm	8 x 18 mm	20 mm
250	375 mm	12 x 18 mm	22 mm

G-AISi12

Hegeszthető peremek

DIN 2576 (EN 1092-1), EN AW-5083 (AlMg4,5Mn)

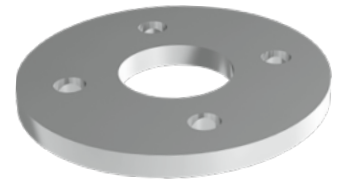

DN	PN	Külső átmérőjű csőhöz
25	10	33,7 mm
32	10	42,4 mm
40	10	48,3 mm
50	10	60,3 mm
65	10	76,1 mm
80	10	88,9 mm
100	10	114,3 mm
125	10	133 mm
150	10	168 mm
200	10	219,1 mm

EN AW-5083 (AlMg4,5Mn)

Tartálykocsi karimák

DIN 28459, EN AW-5754 (AlMg3)



TW	NW
1	80
3	100

EN AW-5754 (AlMg3)

Tartálykocsi karimák

DIN 28460, EN AW-5754 (AlMg3)



TW	NW
1	50
1	65
1	80
3	100
3	125

EN AW-5754 (AlMg3)

Ráhegesztett perem

DIN 2642, EN AW-5754 (AlMg3) + EN AW-5083 (AlMg4,5Mn) + EN AW-1050A (Al99,5)

DN	Illeszkedik a csőhöz	Ötvözet
32	38 x 3 mm	EN AW-5754 (AlMg3)
40	46 x 3 mm	EN AW-5754 (AlMg3)
50	56 x 3 mm	EN AW-5754 (AlMg3)
50	60 x 3 mm	EN AW-5754 (AlMg3)
50	60 x 5 mm	EN AW-5754 (AlMg3)
65	76,1 x 3 mm	EN AW-5754 (AlMg3)
80	86 x 3 mm	EN AW-5754 (AlMg3)
80	90 x 5 mm	EN AW-5754 (AlMg3)
100	106 x 3 mm	EN AW-5754 (AlMg3)
100	114 x 3 mm	EN AW-5754 (AlMg3)
125	131 x 3 mm	EN AW-5754 (AlMg3)
	139,7 x 3 mm	EN AW-5083 (AlMg4,5Mn)
150	156 x 3 mm	EN AW-5754 (AlMg3)
150	160 x 5 mm	EN AW-5754 (AlMg3)
150	168 x 4 mm	EN AW-5754 (AlMg3)
200	206 x 3 mm	EN AW-5754 (AlMg3)
200	208 x 4 mm	EN AW-1050A (Al99,5)
200	208 x 4 mm	EN AW-5754 (AlMg3)
200	219 x 4 mm	EN AW-5754 (AlMg3)
250	258 x 4 mm	EN AW-5754 (AlMg3)
300	306 x 3 mm	EN AW-5754 (AlMg3)
300	308 x 4 mm	EN AW-5754 (AlMg3)

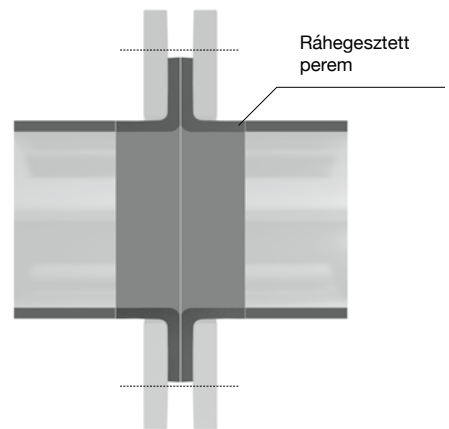

Felhegesztett perem

DIN 2642, EN AW-5754 (AlMg3)

DN	Illeszkedik a csőhöz
250	273 x 3 mm
	EN AW-5754 (AlMg3)

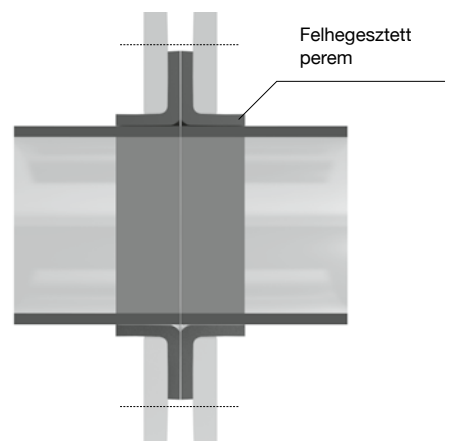

Lefedő aljzat EN AW-5754 (AlMg3)

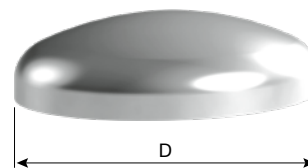

D x S	kg/db	DIN
88,9 x 3 mm	0,096	DIN 28011
108 x 4 mm	0,154	DIN 28011
400 x 4,6 mm	2,069	DIN 28011
EN AW-5754 (AlMg3)		

Karmantyú EN AW-6060 T66 (AlMgSi)

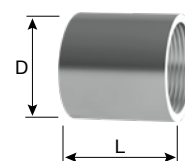

d	L	D	kg/db
1/8"	20 mm	15 mm	0,006
1/4"	25 mm	20 mm	0,013
1/4" extra	25 mm	25 mm	0,025
3/8"	30 mm	25 mm	0,032
3/8" extra	25 mm	30 mm	0,034
1/2"	35 mm	28 mm	0,028
1/2" extra	35 mm	35 mm	0,061
1/2"	50 mm	28 mm	0,040
3/4"	40 mm	35 mm	0,054
3/4" extra	30 mm	45 mm	0,086
1"	45 mm	40 mm	0,054
1" extra	35 mm	50 mm	0,110
1 1/4"	50 mm	48 mm	0,068
1 1/4"	30 mm	50 mm	0,048
1 1/4" extra	50 mm	60 mm	0,204
1 1/2"	55 mm	55 mm	0,099
2"	60 mm	70 mm	0,189
2 1/2"	70 mm	90 mm	0,389
3"	75 mm	100 mm	0,390
4"	90 mm	130 mm	0,813
EN AW-6060 T66 (AlMgSi)			

EN AW-5754 (AlMg3)

d	L	D	kg/db
1 1/2"	60 mm	55 mm	0,322
EN AW-5754 (AlMg3)			

Közcsavar

EN AW-6060 T66 (AlMgSi)

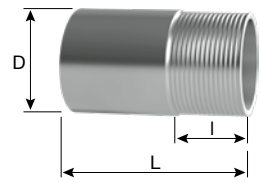

D	L	l	kg/db
1/4"	50 mm	20 mm	0,012
3/8"	50 mm	20 mm	0,020
1/2"	50 mm	20 mm	0,020
3/4"	50 mm	20 mm	0,041
1"	60 mm	25 mm	0,061
1 1/4"	65 mm	25 mm	0,091
1 1/2"	45 mm	25 mm	0,056
1 1/2"	75 mm	30 mm	0,099
1 1/2"	100 mm	30 mm	0,135
2"	45 mm	25 mm	0,089
2"	60 mm	25 mm	0,121
2"	75 mm	30 mm	0,155
2"	150 mm	30 mm	0,329
2"	190 mm	30 mm	0,418
2 1/2"	45 mm	25 mm	0,116
EN AW-6060 T66 (AlMgSi)			

D	L	l	kg/db
2 1/2"	60 mm	25 mm	0,180
2 1/2"	90 mm	30 mm	0,270
2 1/2"	90 mm	35 mm	0,270
2 1/2"	150 mm	35 mm	0,440
3"	45 mm	25 mm	0,118
3" extra	50 mm	25 mm	0,279
3"	60 mm	25 mm	0,168
3"	100 mm	35 mm	0,303
3"	180 mm	35 mm	0,591
4"	45 mm	25 mm	0,194
4" extra	50 mm	25 mm	0,700
4"	60 mm	25 mm	0,276
4"	100 mm	30 mm	0,489
4"	100 mm	45 mm	0,450
EN AW-6060 T66 (AlMgSi)			

EN AW-5754 (AlMg3)

D	L	l	kg/db
2"	60 mm	25 mm	0,123
EN AW-5754 (AlMg3)			

EN AW-6005 T6 (AlSiMg)

D	L	l	kg/db
6"	150 mm	35 mm	1,796
EN AW-6005 (AlSiMg)			

Kettős közcsavar

EN AW-6060 (AlMgSi)

D	L	l	kg/db
1 1/2"	100 mm	2 x 25 mm	0,287
2"	80 mm	2 x 25 mm	0,159
2"	160 mm	2 x 30 mm	0,339
3"	80 mm	2 x 25 mm	0,205
4"	100 mm	2 x 25 mm	0,457
4"	520 mm	2 x 30 mm	2,820
EN AW-6060 (AlMgSi)			

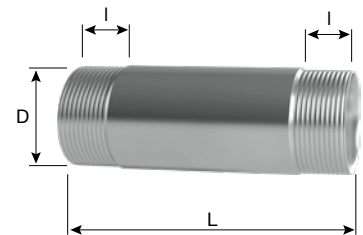

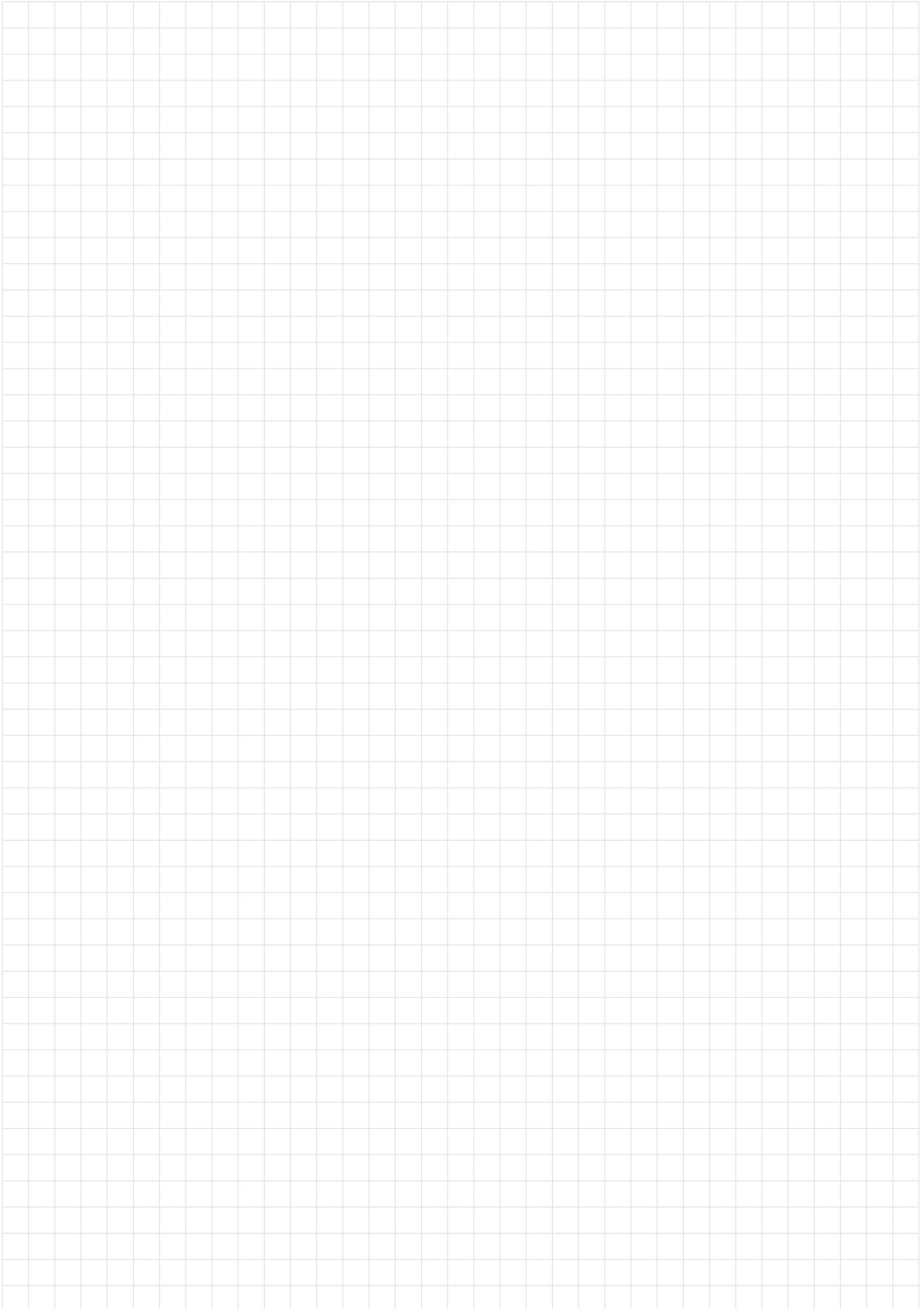

BLECH/A SZOLGÁLTATÁSAINK ELŐNYEI

	Osztrák családi vállalkozás	Több mint 60 országba szállítunk	
	Több mint 32 éves tapasztalat	Több mint 2800 standard-és speciális profil raktárról	
	Szakszerű tanácsadás	Gyors rendelés lebonyolítás	
	Saját fuvarszervezővel való kiszállítás	Logisztikai központ raktározási lehetőséggel	
	Vágást, darabolást igény szerint vállalunk	Speciáli profilok vevői igény szerint	

TOVÁBBI RÉSZLETEKRŐL ÉS EGYÉB SPECIÁLIS PROFILJAINKRŐL KERESSE FEL WEBOLDALUNKAT VAGY IRODÁNKAT

ÁLLUNK RENDELKEZÉSÉRE 

Ingrid L. Blecha Gesellschaft m.b.H.

Triftweg 102 • 2620 Neunkirchen • AUSTRIA

Tel.: +43 2635 68097 • Fax: +43 2635 68096

E-Mail: office@blecha.at

www.blecha.hu • www.aluprofil.at • www.aluzaun.at

