

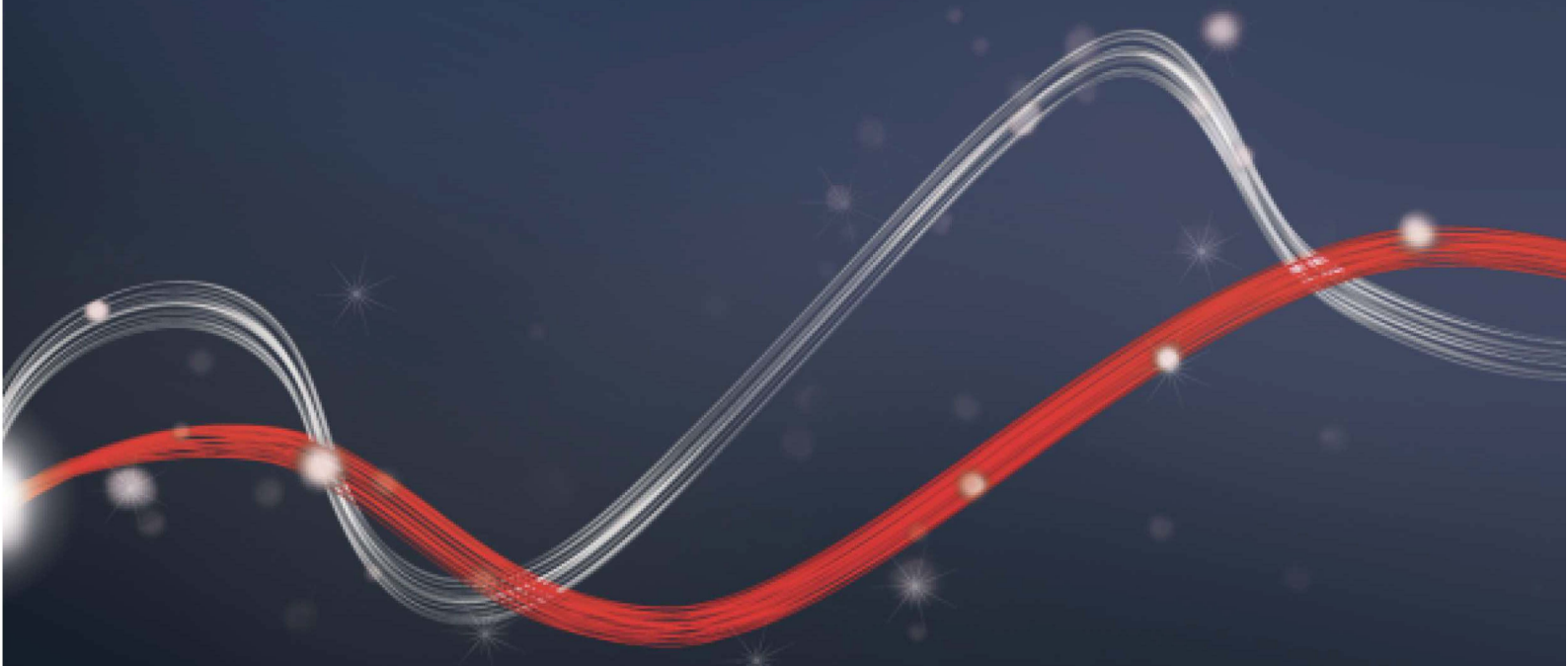

Be ahead



# KUSTOS BT B





# KUSTOS BT B



## Elektromechanikus automatikák szárnyas kapukhoz

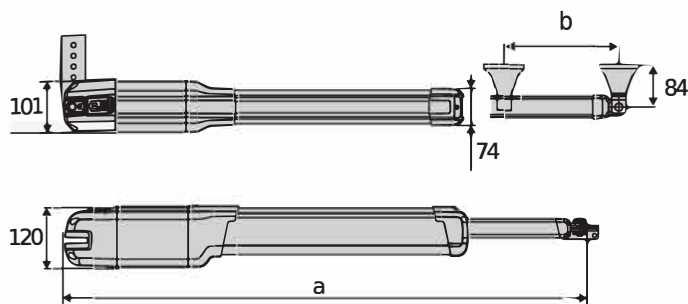

	a	b
<b>KUSTOS BT B 25</b>	1090	Cu MAX 235
<b>KUSTOS BT B 40</b>	1210	Cu MAX 295

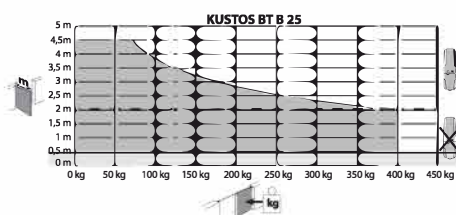
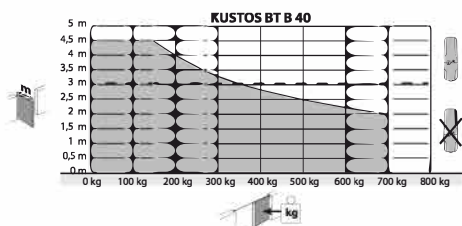

Lakossági és társasházi használatra gyártott elektromechanikus automatikák teljes választéka, amelyek 4 méter szárny szélességhez és 700 kg súlyig alkalmasak szárnyas kapukhoz. Az új KUSTOS BT B motorokat úgy tervezték, hogy a zárt menetű orsónak köszönhetően még különösen poros helyeken is garantálják a motor magas fokú védelmét. Akadályérzékelés: a D-Track nyomatékkövető rendszer maximális biztonságot garantál a felhasználók számára, valamint megkönnyíti a rendszer minősítését. A telepítés gyors és egyszerű a motor tetején található mágneses végálláskapcsolóknak és az exkluzív funkciónak köszönhetően, amely a motor rezgésén keresztül informálja a telepítőt a helyes pozícionálásban.

### Főbb funkciók



A védett motornak köszönhetően a berendezés jobban használható poros járófelület felett.



## Elektromechanikus automatikák szárnyas kapukhoz



### Főbb funkciók



A motor tetején elhelyezkedő végállások könnyen beállíthatók a rezgésen vagy a villogó fényen keresztül történő egyedi visszajelzésnek köszönhetően (szabadalmaztatott). A beépített mechanikus ütközővel elkerülhető a járófelületre szerelt ütközők használata.



A nyitási sebesség megnövekedésének köszönhetően csökken a nyitási-zárási idő és ezáltal a kényelmesebb használat.



**24 V**

A 24 V-os technológia és az elektronikus vezérlés az emberek biztonságát szolgálja az áramütés veszélyével szemben, további biztonsági eszközök nélkül.



**d-track**

Az egyedülálló D-Track technológia növeli az automatizálás biztonságát azáltal, hogy biztosítja a mozgáshoz szükséges minimális nyomátékot, és lehetővé teszi a változó használati és környezeti feltételekhez igazodó adaptív nyomátékokat, ezáltal csökkentve a karbantartást.



Exkluzív Hi-Tech design a jelenlegi stílusirányzatoknak megfelelően

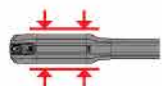

A piac egyik legkompaktabb méreteivel rendelkező berendezés sokoldalúan alkalmazható a legkülönbözőbb beépítési körülmények között, még korlátozott hely vagy mély forgáspontú pillér esetén is.



Az egyedülálló Easy Set alkalmazás segíti a telepítőt a megfelelő beépítési méretek meghatározásában a kívánt nyitási szög és az egyenletes mozgás elérése érdekében.



## Elektromechanikus automatikák szárnyas kapukhoz



## KUSTOS BT B

KÓD	Név	Leírás	
P935127 00002	KUSTOS BT B25	Önzáró motorkar, elektromechanikus 24 V-os meghajtás 400 kg súlyig és 3 m hosszúságig. Csigás csavarral fedett mágneses végállaskapcsoló felső állásban.	
P935128 00002	KUSTOS BT B40	Önzáró motorkar 24 V-os elektromechanikus meghajtás 700 kg súlyig és 4 m hosszúságig terjedő szárnyas kapukhoz. Csigás csavarral fedett mágneses végállaskapcsoló felső állásban.	
R935361 00002	KUSTOS BT B25 SMART KIT	KIT KUSTOS BT B25 400 kg tömegű és 3 m hosszúságú szárnyas kapukhoz. Csigás csavarral fedett mágneses végállaskapcsoló felső állásban	
R935362 00002	KUSTOS BT B40 SMART KIT	KIT KUSTOS BT B40 700 kg tömegű és 4 m hosszúságú szárnyas kapukhoz. Csigás csavarral fedett mágneses végállaskapcsoló felső állásban	

Vezérlőpanel 1 vagy 2 motorhoz 24 V-os feszültséggel szárnyas kapukhoz. A termék megfelel az új, alacsony fogyasztási szabványoknak.

## D114215 00002 - THALIA BT A80 DUO - Javasolt



- - Vezérlőpanel 1 vagy 2 motorhoz 24 V-os feszültséggel szárnyas kapukhoz
- - Alkalmazás: vezérlőpanel 1 vagy 2 motorhoz 24V-os vezérlőpanel szárnyas kapukhoz.
- - Vezérlő tábla tápellátása: 230V egyfázisú
- - A meghajtók tápellátása: 24Vdc 240W max.
- - Főbb jellemzők: új színszabvánnyal ellátott, cserélhető sorkapcsok, egyszerűsített programozás kijelzővel és beépített vevővel, D-Track rendszeren alapuló nyomásvédelem, lassítás nyitáskor és záráskor, automata öntanulás.
- - Fő funkciók: automata zárás, gyors zárás, részleges nyitás, elektromos, vagy mágnes zár kimenet, közvetlen csatlakoztatható BK2 biztonsági él
- - Kompatibilitás: LIBRA C MA, LIBRA C LX, LIBRA, LIBRA R, LIBRA MAR

	KUSTOS BT B25	KUSTOS BT B40
Vezérlőegység	THALIA	THALIA
Kártya tápegység	230 V	230 V
Operátor típus	elektromechanikus	elektromechanikus
Max. szárny súlya	400 kg	700 kg
Max. szárny szélesség	3 m	4 m
Max. szárnyhossz	2 m	3 m
elektromos nélkül		
Motorfeszültség	24 V	24 V
Teljesítmény	40 W	40 W
Toló- és húzóerő	2000 N	2000 N
Lökethossz	250 mm	355 mm
Maximális szög	119 °	124 °
Munkaidő (90°, lassítás nélkül, max méretű szárny és tömeg mellett)	12 mp	16 mp
Végállaskapcsoló típusa	Mágneses	Mágneses
Lassítás	Igen	Igen
Ütközésreakció	D-Track	D-Track
Blokk	Mechanikus	Mechanikus
Feloldás	Egyedi kulcs	Egyedi kulcs
Maximális nyitási ciklusok óránként	30	30



## Elektromechanikus automatikák szárnyas kapukhoz







	KUSTOS BT B25	KUSTOS BT B40
Üzemeltetési hőmérséklet	-20 + 55 °C	-20 + 55 °C
Védettségi szint	IP44	IP44

## RENDSZERVEZÉRLÉS

	D114218 0000 2 <b>new</b> ZARA BT ABO			
	Vezérlőpanel dip-kapcsolókkal és potmeterekkel 1 vagy 2 motorhoz 24 V-os vezérlőpanel szárnyas kapukhoz. A termék megfelel az új, alacsony fogyasztási szabványoknak.			

## AJÁNLOTT KIEGÉSZÍTŐK

	<b>new</b> P111B21 EBD		<b>new</b> P111B22 EBT
	Bemeneti és kimeneti bővítő kártya a Thalia BT A kapcsolótáblához. Két kimenetet, két vezérlőbemenetet és négy nem programozható biztonsági bemenetet tartalmaz.		Bemeneti és kimeneti bővítő kártya a Zara BT A kapcsolótáblához. Két kimenetet, két vezérlőbemenetet és négy nem programozható biztonsági bemenetet tartalmaz.
	N733646 ARB KUSTOS FRONT		N735002 SFR B
	Elülső állítható rögzítőkonzolok Kustos BT-hez		Rövid állítható fali konzol lineáris szárnyas kapu motorokhoz
	N735003 SFR-L B		N735002 00001 SFR B - COMPLETE
	Hosszú állítható fali konzol lineáris szárnyas kapu motorokhoz (kivéve P4.5-P7)		Rövid állítható fali konzol lineáris szárnyas kapu motorokhoz (kivéve P4.5-P7)
	N735003 00001 SFR-L B - COMPLETE		D730178 PLE
	Hosszú állítható fali konzol lineáris szárnyas kapu motorokhoz (kivéve P4.5-P7), lapos konzollal kiegészítve		Horgonylemez a hátsó konzolok rögzítéséhez a LUX, ORO, PHOBOS motorkarok esetében.
	N999404 CABLE N BT		<b>new</b> P125052 BBT BAT CBOX DUO
	Vezérlőegység csatlakozókábel PHOBOS BT A, KUSTOS BT A motorkarokhoz. 100 m-es vezeték, 3x1.5.		Vészhelyzeti akkumulátor készlet DUO sorozatú kapcsolótáblához, vezetékekkel és tápegységgel. Dobozba szerelhető változat.
	D114093 00003 RADIUS LED BT A R1		D114168 00003 RADIUS LED BT A R1 W
	LED-es villogó lámpa beépített antennával 24 V-os motorokhoz.		LED-es villogó lámpa beépített antennával 24 V-os motorokhoz. Fehér villogó fény.
	D114094 00003 RADIUS LED BT A RD		P111782 COMPACTA A20-180
	LED-es villogó lámpa beépített antennával 24 V-os motorokhoz.		180 fokban vízszintesen állítható fotocella. Hatótávolság 20 méter. Tápellátás 12 - 33Vac / 15 - 35Vdc.
	N998613 AMIP		P123032 00003
	PHOBOS integrált mechanikus ütközők.		Függőleges 24 V-os elektromos zár.
	<b>new</b> D112307 MITTO STYLE C4		<b>new</b> D112306 MITTO COOL C2
	4 csatornás távirányító. Hatótávolság 50/100 m. Energiaellátás 1 db 3 v-os CR2032 típusú elemmel. Fekete színű, krómozott kulcstartóbetéttel.		2 csatornás távirányító. Hatótávolság 50/100 m. Energiaellátás 1 db 3 v-os CR2032 típusú elemmel. Kék szín.



Elektromechanikus automatikák szárnyas kapukhoz



## AJÁNLOTT KIEGÉSZITŐK



**new** D112318  
**MITTO COOL C4**

4 csatornás távirányító. Hatótávolság 50/100 m.  
Energiaellátás 1 db 3 v-os CR2032 típusú elemmel. Kék szín.



KUSTOS BT B



Elektromechanikus automatikák szárnyas kapukhoz

# EasyAXS

EASY CONNECT. EASY ACCESS.



Empowered by  
**U-LINK**



Az új csatlakoztatási megoldás, amely növeli a BFT termékek es szolgáltatások potenciálját, hogy intelligensebbé es könnyebben használhatóvá tegye a beléptető automatikákat mind a telepítők, mind a végfelhasználók számára .





Elektromechanikus automatikák szárnyas kapukhoz



## EASY TO CONNECT

WIFI MODUL



→ 10/15 méter

WIFI MODUL  
+ ANTENNA



→ 20/25 méter

MOBIL MODUL  
+ ANTENNA + SIM

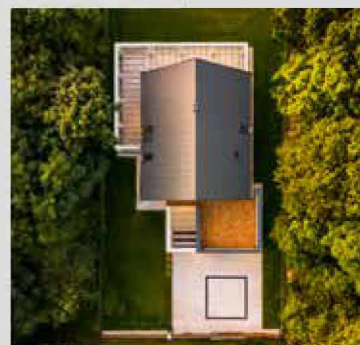

→ ∞



**PLUG&PLAY  
TELE PÍTÉS**



**MINDIG  
ÖSSZEKÖTVE**



**KORLÁTLAN  
CSATLAKOZTATÁS**



**EASY TO SET UP  
SZERELŐKNEK**



**EASY TO CONTROL  
VÉGFELHASZNÁLÓKNAK**







Elektromechanikus automatikák szárnyas kapukhoz



# U-LINK 2.0

**AZ U-LINK ÁTALAKUL,  
HOGY MÉG TÖBB  
FUNKCIONÁLITÁST  
BIZTOSÍTSON ÖNNEK**



## Bővíthető

Lehetővé teszi, hogy korlátlan számú eszközök számát tárolja



## Intuitív

Könnyen telepíthető és könnyen használható



## Praktikus

Szabályozható paraméterek és távolról frissíthető firmware a dedikált alkalmazásokon keresztül



## Hasznos

Webkapcsolattal vagy anélkül is működik



## Rugalmas

Lehetővé teszi az összekapcsolt termékcsoportok létrehozását

Az U-Link, a BFT exkluzív technológiai platformja úgy fejlődik, hogy jobban együttműködjön a technológiai ökoszisztémák legújabb generációjával. Az összes otthoni automatizálási eszközzel való párbeszédre való képessége mostantól nagyon hasznos eszközzé válik a telepítő számára. Ez egy gyorsabb kommunikációs protokoll is, amely fokozott biztonságot nyújt az információközlésben. Egyre inkább lehetővé teszi, hogy időt takarítson meg, mindent egyszerűbben irányítson.



Elektromechanikus automatikák szárnyas kapukhoz



# U-SECURITY

## ÚJ, MÉG BIZTONSÁGOSABB RÁDIÓS PROTOKOLL



### Biztonságos

Kriptográfiai kulcs által védett adatok

Az U-Security a BFT új technológiája, amely titkosított ugrókódos kódátvitelt tartalmaz; a távirányító kódját elrejtő titkosításnak köszönhetően nem lehetséges a BFT távirányítót más márkával klónozni.

Az Er Ready rendszer funkciói integrálva vannak, és a távirányítók programozását egyszerűen végre lehet hajtani egy speciális alkalmazás segítségével. Minden termék, amely rendelkezik ezzel a REPLAY technológiával, át tudja adni a kódot egy másik BFT távirányítóra is billentyűkombináción keresztül.



### Egyszerű használat

a távirányító tanítása a vevőegységbe egyszerűen elvégezhető a qr-kód leolvasásával és a hozzá tartozó alkalmazás használatával.



### Univerzális

A rádióprotokoll kompatibilis a vevőkészülékekkel és a korábbi generációs vevőkártyákkal is

# **KAPUBÁZIS by Roll-N**

1037 Budapest, Csillaghegyi út 19-21.

[info@kapubazis.hu](mailto:info@kapubazis.hu)

+36 1 453 0169