

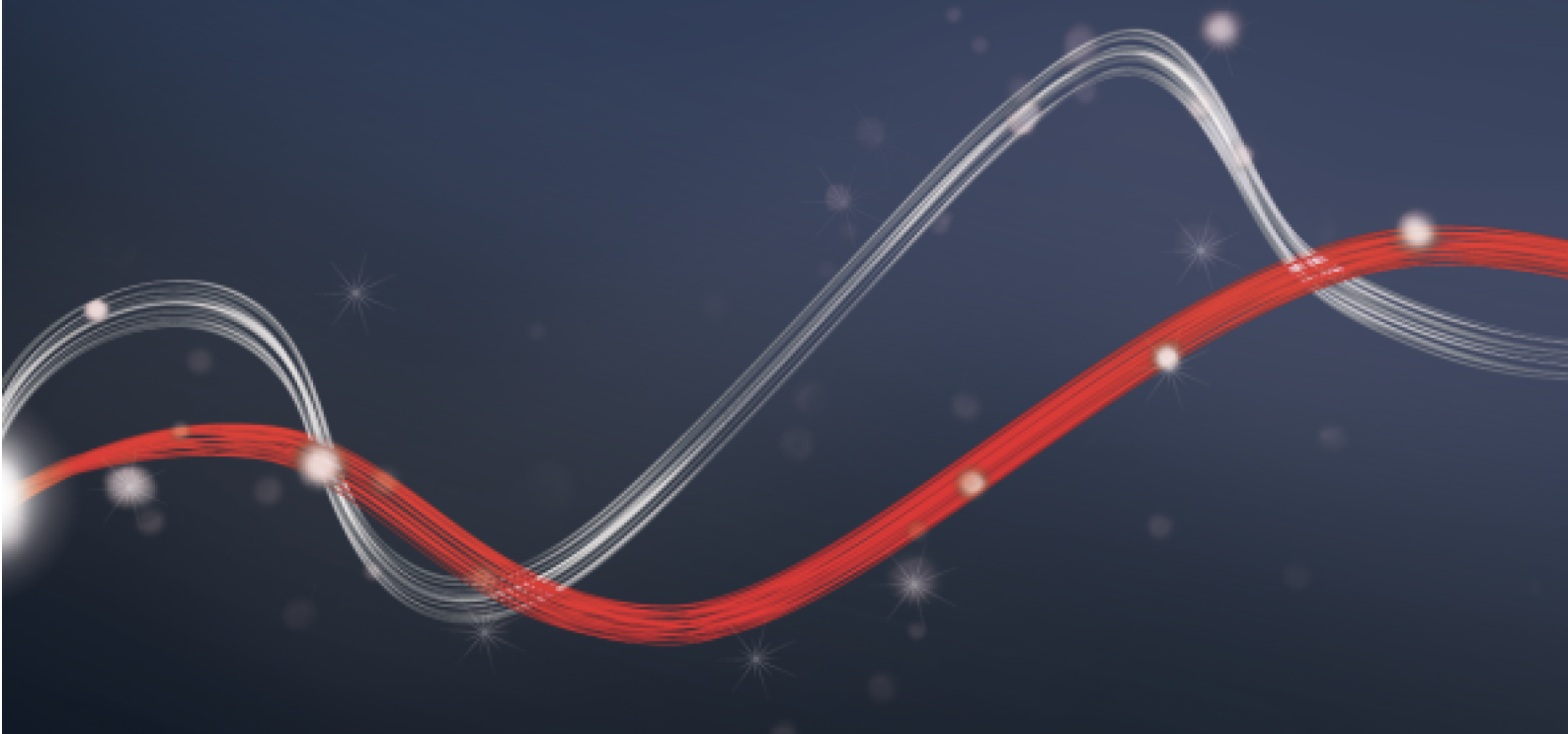

Be ahead



PHOBOS BT B





PHOBOS BT B



Elektromechanikus automatikák szárnyas kapukhoz

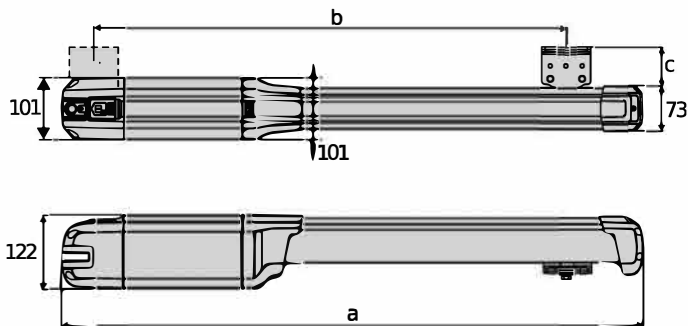

	a	b	c
PHOBOS BT B 25	810	Cu MAX 360	63
PHOBOS BT B 40	960	Cu MAX 470	96
PHOBOS BT B 35 VELOCE	960	Cu MAX 470	96

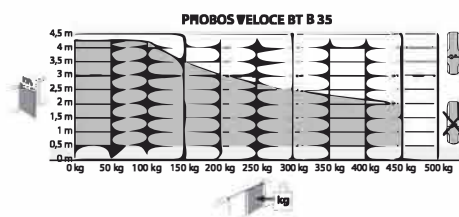
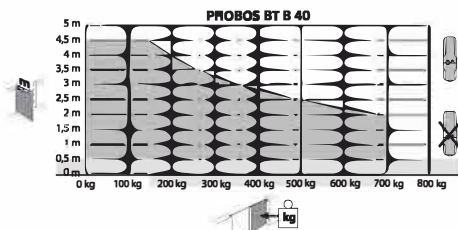
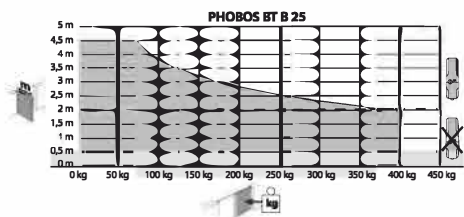

Lakossági és társasházi használatra gyártott elektromechanikus automatikák teljes választéka, amelyek 4 méter hosszúságig és 700 kg súlyig alkalmasak szárnyas kapukhoz. Akadályérzékelés: a D-Track nyomatékkövető rendszer maximális biztonságot garantál a felhasználók számára, valamint megkönnyíti a rendszer minősítését. A telepítés gyors és egyszerű a motor tetején található mágneses végálláskapcsolóknak és az exkluzív funkciónak köszönhetően, amely a motor rezgésen keresztül informálja a telepítőt a helyes pozícionálásban.

Főbb funkciók



A PHOBOS BT B gyors nyitási sebessége jelentősen csökkenti a nyitási időt, és a lehető leggyorsabban szabadabbá teszi az bejáratot, így biztonságosabbá teszi az ingatlan megközelítését. A gyors zárási sebességnek köszönhetően a kapu gyorsan záródik, csökkentve az illetéktelen behatolás kockázatát.

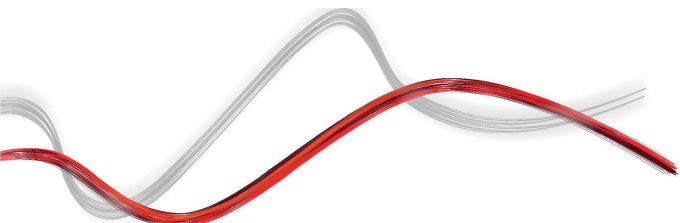



Elektromechanikus automatikák szárnyas kapukhoz



Főbb funkciók



24 V

A 24 V-os technológia és az elektronikus vezérlés az emberek biztonságát szolgálja az áramütés veszélyével szemben, további biztonsági eszközök nélkül.



d-track

Az egyedülálló D-Track technológia növeli az automatizálás biztonságát azáltal, hogy biztosítja a mozgáshoz szükséges minimális nyomátékokat, és lehetővé teszi a változó használati és környezeti feltételekhez igazodó adaptív nyomátékokat, ezáltal csökkentve a karbantartást.



Exkluzív Hi-Tech design a jelenlegi stílusirányzatoknak megfelelően

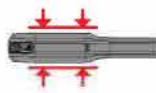

A piac egyik legkompaktabb méreteivel rendelkező berendezés sokoldalúan alkalmazható a legkülönbözőbb beépítési körülmények között, még korlátozott hely vagy mély forgáspontú pillérek esetén is.



Az egyedülálló Easy Set alkalmazás segíti a telepítőt a megfelelő beépítési méretek meghatározásában a kívánt nyitási szög és az egyenletes mozgás elérése érdekében.

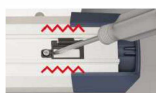

A motorkarok tetejére szerelt végállások könnyen beállíthatók a rezgésen vagy a jelzőfényen keresztül történő egyedi visszajelzésnek köszönhetően (szabadalmaztatott).



Elektromechanikus automatikák szárnyas kapukhoz



PHOBOS BT B

Kód	Név	Leírás
P935129 00002	PHOBOS BT B25	- Önzáró motorkar, elektromechanikus 24 V-os meghajtás 400 kg súlyig és 3 m hosszúságig. Mágneses végálláskapcsoló felső állásban.
P935130 00002	PHOBOS BT B40	- Önzáró motorkar 24 V-os elektromechanikus meghajtás 700 kg súlyig és 4 m hosszúságig terjedő szárnyas kapukhoz. Mágneses végálláskapcsoló felső állásban.
P935131 00002	PHOBOS BT B35 VELOCE	- Önzáró motorkar 24 V-os elektromechanikus meghajtás 450 kg súlyig és 3 m hosszúságig terjedő szárnyas kapukhoz. Csökkentett manőverezési idő.
R935358 00002	PHOBOS BT B25 SMART KIT	 Teljes 24 V-os készlet 400 kg tömegű és 3 m hosszúságú szárnyas kapukhoz. Mágneses végálláskapcsoló felső állásban
R935359 00002	PHOBOS BT B40 SMART KIT	 Teljes 24 V-os készlet 700 kg tömegű és 4 m hosszúságú lengőkapukhoz. Mágneses végálláskapcsoló felső állásban.
R935360 00002	PHOBOS VELOCE BT B35 SMART KIT	 Teljes 24 V-os készlet 700 kg tömegű és 4 m hosszúságú lengőkapukhoz. Mágneses végálláskapcsoló felső állásban.

Vezérlőpanel 1 vagy 2 motorhoz 24 V-os feszültséggel szárnyas kapukhoz. A termék megfelel az új, alacsony fogyasztási szabványoknak.

D114215 00002 - THALIA BT ABO DUO - Javaslott

U-LinkEmpoXS



- - Vezérlőpanel 1 vagy 2 motorhoz 24 V-os feszültséggel szárnyas kapukhoz
- - Alkalmazás: vezérlőpanel 1 vagy 2 motorhoz 24V-os vezérlőpanel szárnyas kapukhoz.
- - Vezérlő tábla tápellátása: 230V egyfázisú
- - A meghajtók tápellátása: 24Vdc 240W max. meghajtónként
- - Főbb jellemzők: új színabzárnyal ellátott, cserélhető csatlakozóblokkok, egyszerűsített programozás kijelzővel és beépített vevővel, D-Track rendszeren alapuló nyomásvédelem, lassítás nyitáskor és záráskor, elektronikus öntanulás.
- - Fő funkciók: automatikus újbóli zárás, gyors zárás, részleges nyitás, közvetlen csatlakoztatható elektromechanikus zár és mágnesszelep, közvetlen csatlakoztatható BK2
- - Kompatibilitás: LIBRA C MA, LIBRA C LX, LIBRA, LIBRA R, LIBRA MAR

	PHOBOS BT B25	PHOBOS BT B40	PHOBOS BT B35 VELOCE
Kártya tápegység	230 V	230 V	230 V
Vezérlőegység	THALIA BT ABO, ZARA BT ABO	THALIA BT ABO, ZARA BT ABO	THALIA BT ABO, ZARA BT ABO
Operator típus	elektromechanikus	elektromechanikus	elektromechanikus
Automatika súlya	4,8 kg	5,2 kg	5,2 kg
Max. szárnyzélesség	3 m	4 m	3 m
Max. szárnyhossz	2 m	3 m	2,5 m
Max. szárny súlya	400 kg	700 kg	450 kg
Motorfeszültség	24 V	24 V	24 V
Teljesítmény	40 W	40 W	50 W
Toló- és húzóerő	2000 N	2000 N	1300 N
Lökethossz	360 mm	470 mm	470 mm
Máximális szög	119 °	130 °	130 °
Munkaidő (90°, lassítás nélkül, max méretű szárny és tömeg mellett)	13 mp	16 mp	10 mp
Végálláskapcsoló típusa	Mágneses	Mágneses	Mágneses
Lassítás	Igen	Igen	Igen
Ütközésreakció	D-Track	D-Track	D-Track



Elektromechanikus automatikák szárnyas kapukhoz





	PHOBOS BT B25	PHOBOS BT B40	PHOBOS BT B35 VELOCE
Blokk	Mechanikus	Mechanikus	Mechanikus
Feloldás	Egyedi kulcs	Egyedi kulcs	Egyedi kulcs
Maximális nyitási ciklusok óránként	30	30	25
Üzemeltetési hőmérséklet	-20 ÷ 55 °C	-20 ÷ 55 °C	-20 ÷ 55 °C
Védettségi szint	IP44	IP44	IP44

RENDSZERVEZÉRLÉS

	D114218 0000 2 new ZARA BT ABO Vezérlőpanel dip-kapcsolókkal és potmeterekkel 1 vagy 2 motorhoz 24 V-os vezérlőpanel szárnyas kapukhoz. A termék megfelel az új, alacsony fogyasztási szabványoknak.		
--	---	--	--

AJÁNLOTT KIEGÉSZÍTŐK

	new P111821 EBD Bemeneti és kimeneti bővítő kártya a Thalia BT A kapcsolótáblához. Két kimenetet, két vezérlőbemenetet és négy nem programozható biztonsági bemenetet tartalmaz.		new P111822 EBT Bemeneti és kimeneti bővítő kártya a Zara BT A kapcsolótáblához. Két kimenetet, két vezérlőbemenetet és négy nem programozható biztonsági bemenetet tartalmaz.
	new N335008 APSP PHOBOS BT A konzol adapter készlet.		N735002 SFR B Rövid állítható fali konzol lineáris szárnyas kapu motorokhoz (kivéve P4.5-P7)
	N735003 SFR-L B Hosszú állítható fali konzol szárnyas kapu motorokhoz (kivéve P4.5-P7)		N735002 0000 SFR B - COMPLETE Rövid állítható fali konzol szárnyas kapu motorokhoz (kivéve P4.5-P7) lapos konzollal együtt
	N735003 00001 SFR-L B - COMPLETE Hosszú állítható fali konzol lineáris szárnyas kapu motorokhoz (kivéve P4.5-P7) lapos konzollal együtt		D730178 PLE Rögzítőlemez a hátsó tartókonzolok rögzítéséhez a LUX, ORO, PHOBOS motorokhoz.
	new P125052 BBT BAT CBOX DUO Vészhelyzeti akkumulátor készlet DUO sorozatú kapcsolótáblához, vezetékekkel és tápegységgel. Dobozba szerelhető változat.		D114168 00003 RADIUS LED BT A R1 W LED-es villogó lámpa beépített antennával 24 V-os motorokhoz. Fehér villogó fény.
	N998613 AMIP PHOBOS integrált mechanikus ütközők.		P111782 COMPACTA A20-1B0 Egy pár 180 fokban vízszintesen állítható fotocella. Hatótávolság 20 méter. Tápellátás 12 - 33Vac / 15 - 35Vdc.
	P123032 00003 EBP BT A 24V Függőleges 24 V-os elektromos zár.		new D112307 MITTO STYLE C4 4 csatornás távirányító. Hatótávolság 50/100 m. Energiaellátás 1 db 3 V-os CR2032 típusú elemmel. Fekete színű, krómozott kulcstartóbetéttel.
	new D112306 MITTO COOL C2 2 csatornás távirányító. Hatótávolság 50/100 m. Energiaellátás 1 db 3 V-os CR2032 típusú elemmel. Szín kék.		new D112318 MITTO COOL C4 4 csatornás távirányító. Hatótávolság 50/100 m. Energiaellátás 1 db 3 V-os CR2032 típusú elemmel. Szín kék.



PHOBOS BT B

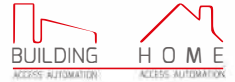

Elektromechanikus automatikák szárnyas kapukhoz

EasyAXS

EASY CONNECT. EASY ACCESS.



Empowered by
U-LINK



Az új csatlakoztatási megoldás, amely növeli a BFT termékek es szolgáltatások potenciálját, hogy intelligensebbé es könnyebben használhatóvá tegye a beléptető automatikákat mind a telepítők, mind a végfelhasználók számára .

1

EASY TO CONNECT



CSATLAKOZTATHATÓ
WIFI MODUL **PLUG&PLAY**
KAPCSOLATKOZÁS
BFT MEGOLDÁSOK
GYORSAN



2

EASY TO SET UP



A MOTOR
BEÁLLÍTÁSA ÉS
KEZELÉSE AZ **EASY
AXS**
ALKALMAZÁSSAL

3

EASY TO CONTROL

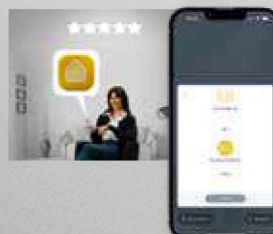

App TaHoma
LEHETŐVÉ TESZI AZ
ÜGYFELEK SZÁMÁRA AZ
INTELLIGENS
HOZZÁFÉRÉST
OTTHONUKHOZ





Elektromechanikus automatikák szárnyas kapukhoz



EASY TO CONNECT

WIFI MODUL



→ 10/15 méter

WIFI MODUL + ANTENNA

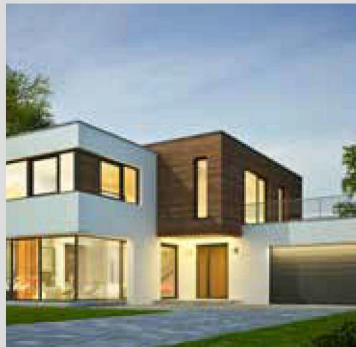

→ 20/25 méter

MOBIL MODUL + ANTENNA + SIM

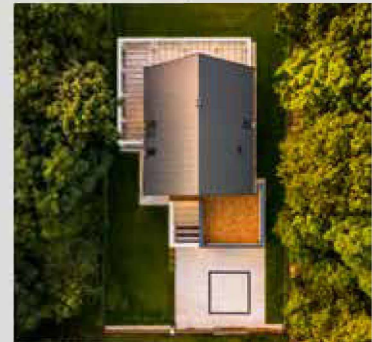

→ ∞



**PLUG&PLAY
TELE PÍTÉS**



**MINDIG
ÖSSZEKÖTVE**



**KORLÁTLAN
CSATLAKOZTATÁS**



**EASY TO SET UP
SZERELŐKNEK**

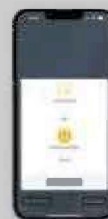

**EASY TO CONTROL
VÉGFELHASZNÁLÓKNAK**





Elektromechanikus automatikák szárnyas kapukhoz

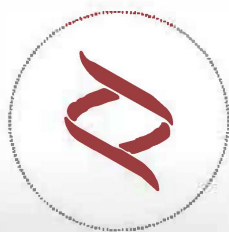

U-LINK 2.0

**AZ U-LINK ÁTALAKUL,
HOGY MÉG TÖBB
FUNKCIONÁLITÁST
BIZTOSÍTSON ÖNNEK**



Bővíthető

Lehetővé teszi, hogy korlátlan számú eszközök számát tárolja



Intuitív

Könnyen telepíthető és könnyen használható



Praktikus

Szabályozható paraméterek és távolról frissíthető firmware a dedikált alkalmazásokon keresztül



Hasznos

Webkapcsolattal vagy anélkül is működik



Rugalmas

Lehetővé teszi az összekapcsolt termékcsoportok létrehozását

Az U-Link, a BFT exkluzív technológiai platformja úgy fejlődik, hogy jobban együttműködjön a technológiai ökoszisztémák legújabb generációjával. Az összes otthoni automatizálási eszközzel való párbeszédre való képessége mostantól nagyon hasznos eszközzé válik a telepítő számára. Ez egy gyorsabb kommunikációs protokoll is, amely fokozott biztonságot nyújt az információközlésben. Egyre inkább lehetővé teszi, hogy időt takarítson meg, mindent egyszerűbben irányítson.



Elektromechanikus automatikák szárnyas kapukhoz

Empowered by
U-LINK

U-SECURITY

ÚJ, MÉG BIZTONSÁGOSABB RÁDIÓS PROTOKOLL



Biztonságos

Kriptográfiai kulcs által védett adatok

Az U-Security a BFT új technológiája, amely titkosított ugrókódos kódátvitelt tartalmaz; a távirányító kódját elrejtő titkosításnak köszönhetően nem lehetséges a BFT távirányítót más márkával klónozni.

Az Er Ready rendszer funkciói integrálva vannak, és a távirányítók programozását egyszerűen végre lehet hajtani egy speciális alkalmazás segítségével. Minden termék, amely rendelkezik ezzel a REPLAY technológiával, át tudja adni a kódot egy másik BFT távirányítóra is billentyűkombináción keresztül.



Egyszerű használat

a távirányító tanítása a vevőegységbe egyszerűen elvégezhető a qr-kód leolvasásával és a hozzá tartozó alkalmazás használatával.



Univerzális

A rádióprotokoll kompatibilis a vevőkészülékekkel és a korábbi generációs vevőkártyákkal is

KAPUBÁZIS by Roll-N

1037 Budapest, Csillaghegyi út 19-21.

info@kapubazis.hu

+36 1 453 0169